

Scouting-Kamera BLACK300

Bedienungsanleitung



BRAUN PHOTO TECHNIK GmbH
Mercurstrasse 8
72184 Eutingen

www.braun-phototechnik.de

Inhalt

1. Achtung	3
2. Anleitung	4
2.1 Schnittstellen am Kameragehäuse.....	4
2.2 Kamerakomponenten und Ausstattung	5
2.3 Fernbedienung.....	5
2.3.1 Navigation	6
2.3.2 Laserzeiger	6
2.4 Anzeige der Aufnahmeinformationen	6
2.5 Unterstützte Dateiformate	7
3. Einfache Bedienung	7
3.1 Stromversorgung	7
3.2 Einsetzen der micro SD-Karte.....	8
3.3 Einschalten im Live-Modus	8
3.4 Einschalten im TEST-Modus.....	8
3.4.1 Benutzereinstellungen.....	8
3.4.2 Manuelle Aufnahme.....	9
3.4.3 Bilder oder Videos anzeigen.....	9
3.5 Ausschalten	9
4. Bedienung für Fortgeschrittene	9
4.1 Einstellungsmenü	9
4.1.1 Fotoeinstellungen.....	10
4.1.2 Videoeinstellungen.....	10
4.1.3 Systemeinstellungen	11
4.1.4 Standardeinstellungen	12
4.1.5 Allgemeine Einstellungen	12
4.1.6 Kameramodus einstellen	12
4.1.7 micro SD-Karte formatieren	12
4.1.8 Bildgröße einstellen.....	13
4.1.9 Videogröße einstellen.....	13
4.1.10 Datum und Uhrzeit einstellen	13
4.1.11 Serienbilder einstellen.....	14
4.1.12 ISO einstellen.....	14
4.1.13 Videolänge einstellen	14
4.1.14 Videoton einstellen.....	14
4.1.15 Verzögerung einstellen.....	15
4.1.16 Timer einstellen.....	15
4.1.17 Passwort eingeben.....	15
4.2 Wiedergabe	16
4.2.1 Bilder oder Videos anzeigen.....	16
4.2.2 Bilder oder Videos löschen.....	16
4.3 Laserpointer.....	16
4.4 Dateinummerierung	17

4.5 Firmware-Aktualisierung	17
Anhang: Technische Daten.....	18

1. Achtung

- 1) Die Kamera nicht fallen lassen und sie keinen Stößen oder Erschütterungen aussetzen.
- 2) Die Betriebsspannung der Kamera beträgt 9.0 V. Die Kamera wird von acht AA-Batterien versorgt.
- 3) Nehmen Sie Batterien aus der Kamera, wenn Sie die Kamera längere Zeit nicht benutzen.
- 4) Verwenden Sie nur ein Netzteil (nicht im Lieferumfang enthalten) mit einer Nenn-Ausgangsspannung (9 V, min. 500 mA), siehe Angaben auf dem Typenschild. Andernfalls besteht die Gefahr eines Feuers oder elektrischen Schlags.
- 5) Deaktivieren Sie den Schreibschutz der micro SD-Karte, bevor Sie sie einstecken.
- 6) Stellen Sie den Ein-/Ausschalter der Kamera in die Stellung OFF (Aus) und setzen Sie dann die micro SD-Karte ein. Anschließend können Sie die Kamera testen.
- 7) Falls sich der Ein-/Ausschalter in der Stellung ON (Ein) befindet, die micro SD-Karte nicht einsetzen oder entfernen.
- 8) Es ist empfehlenswert, vor dem ersten Gebrauch die micro SD-Card durch die Kamera zu formatieren.
- 9) Die Kamera schaltet in USB-Modus, wenn sie mit einem USB-Port eines Computer verbunden wird. In diesem Fall funktioniert die micro SD-Karte als Wechseldatenträger.
- 10) Achten Sie bei einer Firmware-Aktualisierung darauf, dass die Batterie über eine ausreichende Restkapazität verfügt. Ansonsten könnte der Aktualisierungsvorgang fehlerhaft unterbrochen werden. Nach einem fehlerhaften Aktualisierungsvorgang funktioniert die Kamera möglicherweise nicht ordnungsgemäß.
- 11) Beschädigungen der Elektronik, des Gehäuses und des Displays durch äußere Einflüsse, wie zum Beispiel schwere Stöße, elektrische Spannungen, Fallenlassen usw., werden nicht von der Garantie abgedeckt.
- 12) Die Kamera nicht auseinander bauen oder selbst reparieren. Wenn eine Reparatur erforderlich ist, wenden Sie sich an einen Fachmann oder an ein Kundendienstzentrum.
- 13) Bewahren Sie die Kamera außerhalb der Reichweite von Kindern auf.

Achtung! Recht- und Datenschutz

- **Informieren Sie sich vor dem Gebrauch dieses Geräts sorgfältig über die gesetzlichen Vorschriften in Ihrem Land zu Datenschutz, Schutz der Privatsphäre, Urheberrecht, Mitteilungspflicht und Datenschutzgesetzen.**
- **Braun Photo Technik GmbH übernimmt keine Haftung gegen Verstöße gegen das Bundesdatenschutzgesetz und andere gesetzliche Vorschriften!**
- Die Privatsphäre muss gewahrt werden. Nehmen Sie Ihre Kamera nur an Orten in Betrieb, wo diese gewährleistet ist.
- Aufnahmen mit Personen müssen gelöscht werden, wenn kein Einverständnis für die Veröffentlichung gegeben wurde.
- Der Aufnahmebereich muss an allen öffentlichen Zugangspunkten deutlich gekennzeichnet werden.

2. Anleitung

Vielen Dank für den Kauf der BRAUN Scouting-Kamera BLACK300. Diese Kamera ist eine automatische Überwachungskamera. Sie wird durch Bewegungen von Menschen (oder Tieren) in einem bestimmten, zu überwachenden Bereich (ROI) über einen hochempfindlichen passiven Infrarot-Bewegungssensor (PIR) ausgelöst und nimmt dann automatisch qualitativ hochwertige Bilder (bis zu 12 MP) oder zeichnet 1080p HD-Videoclips (WVGA oder QVGA) auf.

Bei Sonnenaufgang beginnt das Gerät Farbfotos und Video aufzunehmen, bis das Licht nicht mehr ausreicht (Abenddämmerung). Anschließend werden Infrarot-Bilder und -Video (monochrom) aufgenommen.

Die Kamera ist einfach zu bedienen und besitzt eine 2,0 Zoll (5 cm) Farb-LCD. Sie ist für den Außeneinsatz geeignet, da sie Spritzwasser geschützt (IP54) ist.

2.1 Schnittstellen am Kameragehäuse

Die Kamera besitzt folgende E/A-Schnittstellen: micro USB-Anschluss, micro SD-Kartensteckplatz, Anschluss für eine externe Gleichstromversorgung.

2.2 Kamerakomponenten und Ausstattung

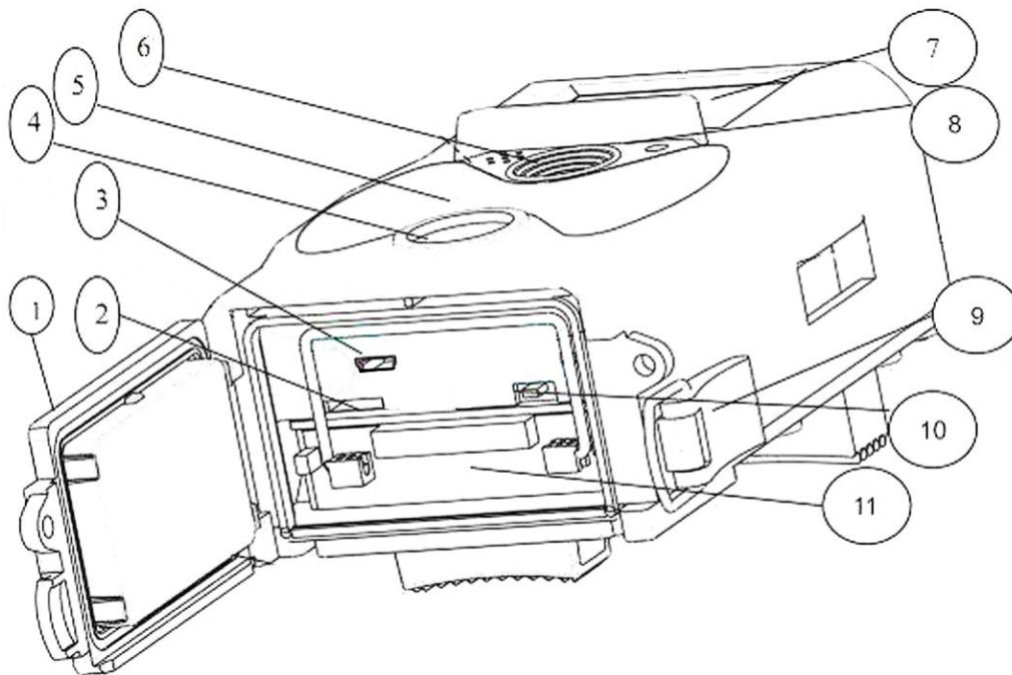

- 1) **Unterer Deckel**
- 2) **Micro SD-Kartensteckplatz:** Zum Speichern von Bildern oder Videos muss eine Speicherkarte eingesetzt werden.
- 3) **Micro USB-Anschluss (USB 2.0):** Anschluss der Kamera an einen Computer, um Bilder und Videos herunterzuladen.
- 4) **PIR (Passiver Infrarot-Sensor)**
- 5) **LED-Infrarotblitz**
- 6) **Objektiv**
- 7) **2 Zoll (5 cm) Farb-LCD**
- 8) **Mikrofon**
- 9) **Verriegelung**
- 10) **Ein-/Ausschalter (EIN, TEST, AUS)**
- 11) **Batteriefach**

2.3 Fernbedienung

Die Fernbedienung dient als Eingabegerät für die Kamera und sie wird hauptsächlich für Benutzereinstellungen und zur Eingabe des Passworts verwendet. Es handelt sich um eine drahtlose Infrarot-Fernbedienung. Die maximale Reichweite beträgt 9 Meter.

Wireless remote



2.3.1 Navigation

Wählen Sie mit UP oder DOWN den Menüpunkt oder heben ihn hervor. Wählen Sie mit LEFT oder RIGHT die Option für jeden Menüpunkt aus und bestätigen Sie die Auswahl mit OK.

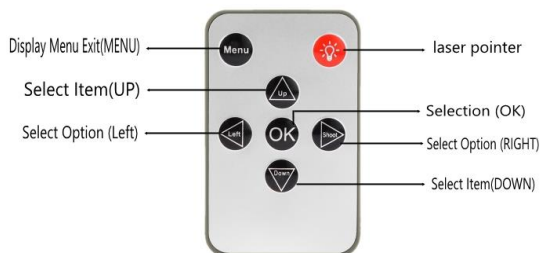

2.3.2 Laserzeiger

Schalten Sie den Laserzeiger mit der Taste  ein.

2.4 Anzeige der Aufnahmeinformationen

Wenn die Kamera eingeschaltet wurde (der Ein-/Ausschalter wurde auf die Stellung TEST geschoben), werden die Aufnahmeinformationen auf dem Monitor angezeigt.

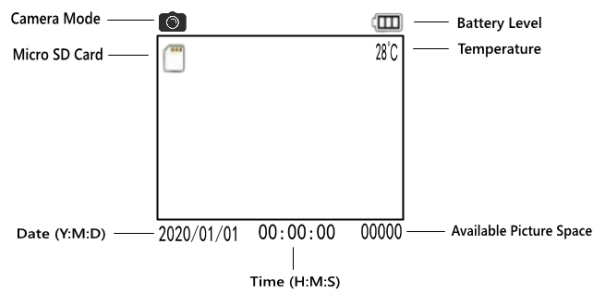

2.5 Unterstützte Dateiformate

Element	Format
Bild	JPG
Video	AVI
Dateisystem	FAT32

Sie müssen sich um das Format des Dateisystems der Kamera nicht kümmern, außer Sie haben Probleme beim Lesen der micro SD-Karte durch andere Geräte. Formatieren Sie in diesem Fall die micro SD-Karte in der Kamera oder besser mit einem Computer. Setzen Sie dann die Karte wieder in Ihre Kamera ein und versuchen es erneut.

3. Einfache Bedienung

3.1 Stromversorgung

Um die Kamera benötigt acht AA Batterien.

Öffnen Sie den unteren Deckel. Achten Sie darauf, dass sich der Ein-/Ausschalter in der Stellung OFF (rechts) befindet, bevor Sie die Batteriebox herausziehen. Legen Sie vollständig aufgeladenen Batterien in die Batteriebox ein und achten auf die richtige Polarität, wie in der Batteriebox dargestellt. Schieben Sie die Batteriebox wieder in die Kamera. Folgende 1,5 V Batterien können verwendet werden:

1. Hochleistungs-Alkalibatterien (empfohlen)
2. Wiederaufladbare Alkali Batterien
3. Wiederaufladbare Ni-MH Batterien

! - Bei falschem Einlegen oder Gebrauch des falschen Batterietyps besteht Explosionsgefahr.

- Batterien niemals übermäßiger Hitze, wie direktem Sonnenlicht, Feuer usw. aussetzen. Andernfalls besteht Feuer- und Explosionsgefahr.

Wenn im Testmodus innerhalb von 3 Minuten keine Bedienung erfolgt, wird die

Kamera zum Energiesparen automatisch ausgeschaltet. Sie wird durch das Erkennen einer Bewegung wieder eingeschaltet.

Auch bei niedrigem Batteriestand wird die Kamera automatisch ausgeschaltet. Ersetzen Sie die Batterien rechtzeitig.

3.2 Einsetzen der micro SD-Karte

Stecken Sie die micro SD-Karte mit der beschrifteten Seite nach unten in den Kartensteckplatz. Beachten Sie, dass die micro SD-Karte nur in eine Richtung eingesteckt werden kann.

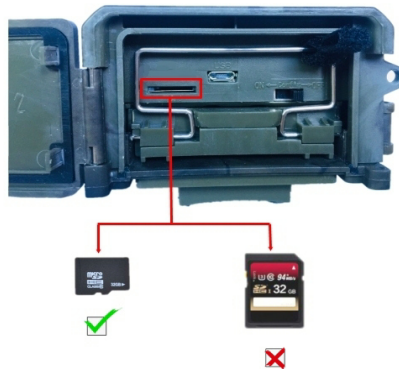

3.3 Einschalten im Live-Modus

Beachten Sie vor dem Einschalten folgenden Hinweis:

- 1) Vermeiden Sie Störungen durch Temperatur und Erschütterungen. Erschütterungen können durch Tiere oder Personen sowie Bäume verursacht werden, die fast den ganzen Tag Sonnenlicht oder anderen Wärmequellen ausgesetzt waren. Diese können ein fehlerhaftes Auslösen verursachen.
- 2) Die Montagehöhe der Kamera sollte 1 Meter über dem Objekt befinden. Eine Montagehöhe von 1 bis 2 Metern ist ratsam.

Schieben Sie den Ein-/Ausschalter der Kamera in die Stellung ON, um die Kamera einzuschalten und um den Live-Modus aufzurufen. Die Bewegungsanzeige-LED (rot) blinkt für ca. 15 Sek. Die 15 Sek. sind eine Wartezeit vor dem automatischen Aufnehmen von Bildern oder Videos. Schließen Sie alle Abdeckungen, montieren Sie die Kamera an einen Baum und gehen weg.

Im Live-Modus nimmt die Kamera Bilder oder Videos gemäß den Standardeinstellungen oder den letzten Benutzereinstellungen automatisch auf. Die Kamera besitzt ein Mikrofon, so dass während der Aufnahme des Videos den Ton in den Videoclip einbettet wird.

3.4 Einschalten im TEST-Modus

Schieben Sie den Ein-/Ausschalter in die Stellung TEST, um den TEST-Modus aufzurufen. Der TEST-Modus hat drei Funktionen: Benutzereinstellungen, manuelle Aufnahme, Vorschau.

3.4.1 Benutzereinstellungen

Rufen Sie mit MENU die Menüeinstellungen auf. Die Kameraeinstellungen können

benutzerspezifisch angepasst werden. Die Anzeige erfolgt entweder auf dem Kameradisplay. Die detaillierten Funktionen werden im Kapitel „Bedienung für Fortgeschrittene“ beschrieben.

3.4.2 Manuelle Aufnahme

Drücken Sie für eine manuelle Aufnahme von Bildern oder Videoaufzeichnung die Taste SHOOT.

3.4.3 Bilder oder Videos anzeigen

Es gibt zwei Wege Bilder oder Videos anzuzeigen:

- 1) LCD-Bildschirm der Kamera
- 2) Nehmen Sie die Speicherkarte heraus und öffnen Sie sie am Computer

Wählen Sie mit OK die Anzeige von Bildern. Das zuletzt aufgenommene Bild wird auf dem LCD-Bildschirm. Zeigen Sie mit UP das vorherige und mit DOWN nächste Bild an. Die detaillierte Bedienung, wie z. B. das Löschen von Bildern oder Videos, wird im Kapitel „Bedienung für Fortgeschrittene“ beschrieben.

3.5 Ausschalten

Stellen Sie den Ein-/Ausschalter in die Stellung OFF, um die Kamera auszuschalten. Bedenken Sie jedoch dass auch die ausgeschaltete Kamera einen geringen Verbrauch im μA Bereich hat.

4. Bedienung für Fortgeschrittene

Aus dem vorherigem Kapitel der grundlegenden Bedienung der Kamera wissen wir, dass die Kamera drei grundlegende Betriebsmodi (Ein-/Ausschalter) besitzt:

- 1) Ausgeschaltet: Der Ein-/Ausschalter befindet sich in der Stellung OFF (rechts).
- 2) Eingeschaltet: Der Ein-/Ausschalter befindet sich in der Stellung ON (links).
- 3) TEST-Modus: Der Ein-/Ausschalter befindet sich in der Stellung TEST (Mitte).

Beim Einsetzen der micro SD-Karte oder Ersetzen der Batterien und beim Transport der Kamera ist der ausgeschaltete Modus die sicherste Lösung.

Die Benutzereinstellungen können nur im TEST-Modus angepasst werden. Die Fernbedienung ist dazu erforderlich.

4.1 Einstellungsmenü

Drücken Sie zum Anzeigen des Einstellungsmenüs der Kamera im TEST-Modus die Taste MENU (In diesem Kapitel als Einstellungsmenü bezeichnet). Das Einstellungsmenü wird auf dem LCD-Bildschirm der Kamera.

4.1.1 Fotoeinstellungen

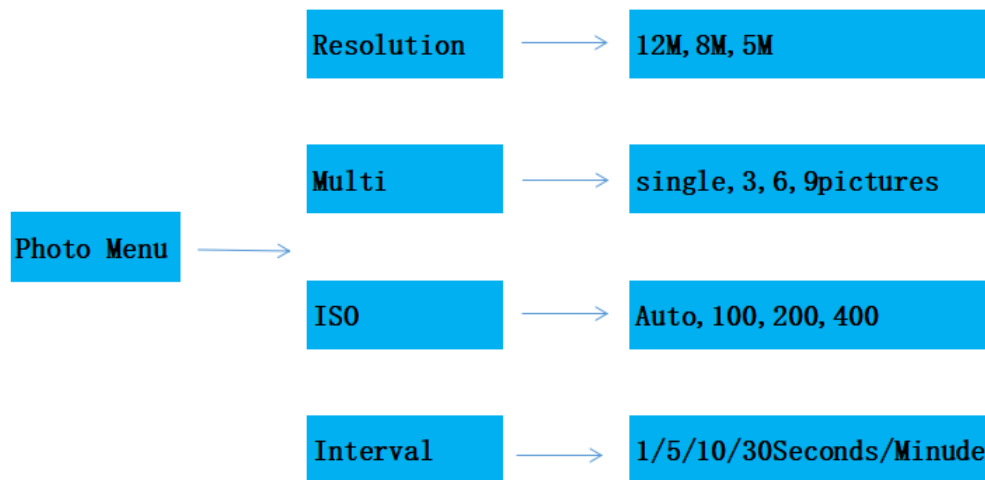

4.1.2 Videoeinstellungen

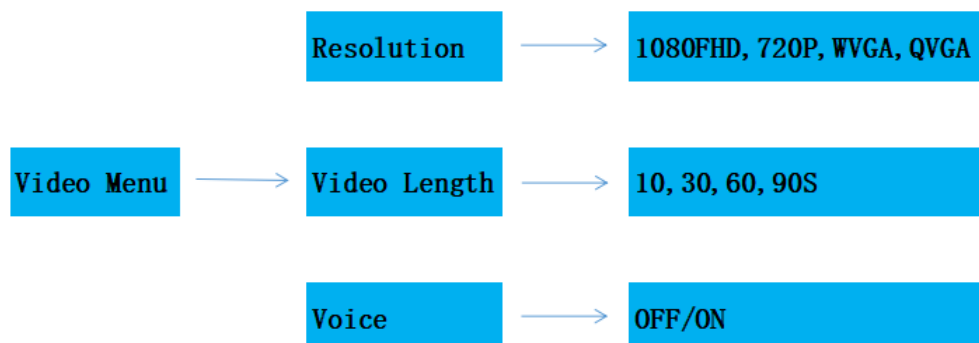

4.1.3 Systemeinstellungen

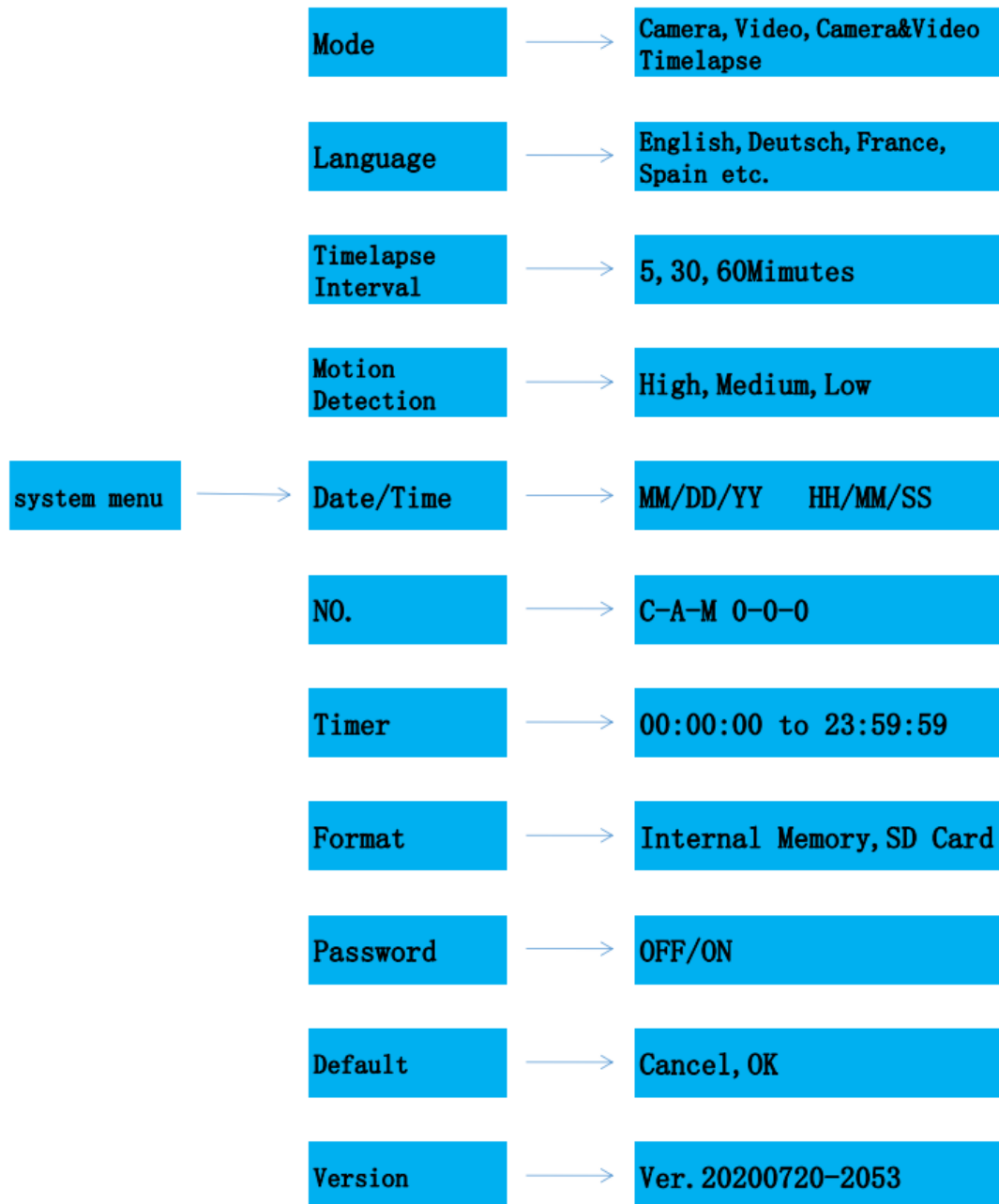

4.1.4 Standardeinstellungen

Einstellung	Standardeinstellungen	Punkte
Modus	Kamera	Kamera, Video, Kamera und Video, Zeitraffer
Auflösung (Kamera)	12 M	12 M, 8 M, 5 M
Verzögerung	1 Sekunde	1-30 Sekunden, 1-30 Minuten
Serienbilder	Einzelbild	Einzelbild, 3, 6, 9 Bilder
ISO	400	Auto, 100, 200, 400
Auflösung (Video)	1080P	1080P, 720P, WVGA, QVGA
Videolänge	10 Sek.	10 Sek., 30 Sek., 60 Sek., 90 Sek.
Datum/Zeit	Gleich der letzten Einstellung	JJ/MM/TT, MM/TT/JJ, TT/MM/JJ Anpassen
Entfernung	Hoch	Hoch, Normal, Niedrig
Sprache	Deutsch	Englisch, Französisch, Deutsch, Spanisch und Russisch
Timer	0 0 0 bis 23 59 59	Anpassen
Format	Interner Speicher	Interner Speicher, SD-Karte
Passwort	Aus	Aus, Ein

4.1.5 Allgemeine Einstellungen

Die Bedienungsschritte sind für folgende Menüpunkte geeignet: Kameramodus, Bildgröße, Videogröße, Serienbilder, Videolänge, Verzögerung, Timer.

4.1.6 Kameramodus einstellen

Es gibt vier Kameramodi: Kamera, Video und Kamera, Video und Zeitraffer. Der Kameramodus wird im Einstellungsmenü eingestellt.

Im Folgenden wird gezeigt, wie der Kameramodus auf Video eingestellt wird, wenn die letzte Option Kamera ist:

- Zeigen Sie mit MENU das Einstellungsmenü an.
- Wählen Sie mit DOWN den Modus.
- Wählen Sie mit RIGHT die Option Video.
- Speichern Sie mit OK die aktuelle Einstellung.
- Brechen Sie das Einstellungsmenü mit MENU ab und kehren Sie zur Infoanzeige zurück.

4.1.7 Micro SD-Karte formatieren

Beim Formatieren der SD-Card werden alle Bilder oder Videos auf der micro SD-Karte gelöscht. Vergessen Sie nicht, vorher einen Backup der wichtigsten Daten zu erstellen.

- Zeigen Sie mit MENU das Einstellungsmenü an.
- Wählen Sie mit RIGHT die Option System setting.

- c) Wählen Sie mit DOWN die Option Format.
- d) Wählen Sie mit RIGHT die Option SD Card.
- e) Wählen Sie mit OK die Option ENTER, um das Untermenü aufzurufen.
- f) Wählen Sie mit DOWN die Option OK. OK wird hervorgehoben.
- g) Starten Sie mit OK das Formatieren der micro SD-Karte. Während der Formatierung zeigt der Bildschirm die Meldung „Please Wait“ an.
- h) Brechen Sie das Einstellungsmenü mit MENU ab und kehren Sie zur Infoanzeige zurück.

4.1.8 Bildgröße einstellen

Dieser Parameter besitzt drei Werte: 12 MP, 8 MP und 5 MP. Die Werkeinstellung ist 5 Megapixel. Im Folgenden wird gezeigt, wie die Bildauflösung auf 12 Megapixel eingestellt wird:

- a) Zeigen Sie mit MENU das Einstellungsmenü an.
- b) Wählen Sie mit DOWN die Option Resolution.
- c) Wählen Sie mit RIGHT die Option 12M Pixel.
- d) Speichern Sie mit OK die aktuelle Einstellung. Kehren Sie anschließend mit MENU zur Infoanzeige zurück.
- e) Brechen Sie das Einstellungsmenü mit MENU ab und kehren Sie zur Infoanzeige zurück.

4.1.9 Videogröße einstellen

Dieser Parameter besitzt auch vier Werte: 1080P, 720P, WVGA und VGA. Die Werkeinstellung ist 1080P. Im Folgenden wird gezeigt, wie die Videogröße auf WVGA eingestellt wird:

- a) Zeigen Sie mit MENU das Einstellungsmenü an.
- b) Wählen Sie mit DOWN die Option Resolution.
- c) Wählen Sie mit RIGHT die Option WVGA.
- d) Speichern Sie mit OK die aktuelle Einstellung. Kehren Sie anschließend mit MENU zur Infoanzeige zurück.
- e) Brechen Sie das Einstellungsmenü mit MENU ab und kehren Sie zur Infoanzeige zurück.

4.1.10 Datum und Uhrzeit einstellen

Sie können Datum und Zeit durch Einstellen dieses Parameters ändern wenn erforderlich, z. B. nach einem Batteriewechsel. Das Format des Datums ist Tag/Monat/Jahr, das Zeitformat ist Stunde: Minute: Sekunde. Die gültige Jahreseinstellung liegt zwischen 2010 und 2050.

Angenommen, Datum und Zeit müssen auf den 15. November 2020 und auf 10:30 eingestellt werden. Folgende Schritte sind erforderlich:

- a) Zeigen Sie mit MENU das Einstellungsmenü an.
- b) Rufen Sie mit RIGHT die Option „system“ auf.
- c) Wählen Sie mit DOWN die Option Date/Time.
- d) Zeigen Sie mit RIGHT das Date/Time-Menü an und ändern Sie mit UP und

DOWN die Werte.

- e) Speichern Sie mit OK die aktuelle Einstellung. Kehren Sie anschließend mit MENU zur Infoanzeige zurück.
- f) Brechen Sie das Einstellungsmenü mit MENU ab und kehren Sie zur Infoanzeige zurück.

4.1.11 Serienbilder einstellen

Mit diesem Parameter wird im Kameramodus für jedes Auslösen die Anzahl der aufzunehmenden Bilder eingestellt. Er besitzt vier Werte: „1 Bild“, „3 Bilder“, „6 Bilder“ und „9 Bilder“. Der Werkseinstellung ist „1 Bild“. Im Folgenden wird gezeigt, wie Sie Serienbilder auf 3 Bilder einstellen, wenn die letzte Option auf 1 Bild eingestellt war:

- a) Zeigen Sie mit MENU das Einstellungsmenü an.
- b) Wählen Sie mit DOWN die Option Multi.
- c) Wählen Sie mit RIGHT die Option 3 Bilder.
- d) Speichern Sie mit OK die aktuelle Einstellung. Kehren Sie anschließend mit MENU zur Infoanzeige zurück.
- e) Brechen Sie das Einstellungsmenü mit MENU ab und kehren Sie zur Infoanzeige zurück.

4.1.12 ISO einstellen

Mit diesem Menü können Sie bei Dunkelheit bessere Bilder machen. Es besitzt 3 Werte: 100, 200, 400.

- a) Zeigen Sie mit MENU das Einstellungsmenü an.
- b) Wählen Sie mit DOWN die Option ISO400.
- c) Speichern Sie mit OK die aktuelle Einstellung. Kehren Sie anschließend mit MENU zur Infoanzeige zurück.
- d) Brechen Sie das Einstellungsmenü mit MENU ab und kehren Sie zur Infoanzeige zurück.

4.1.13 Videolänge einstellen

Im Folgenden wird gezeigt, wie Sie die Videolänge auf 30 Sekunden einstellen, wenn der letzte Wert 10 Sekunden ist:

- a) Zeigen Sie mit MENU das Einstellungsmenü an.
- b) Wählen Sie mit DOWN die Option Video Length
- c) Speichern Sie mit OK die aktuelle Einstellung. Kehren Sie anschließend mit MENU zur Infoanzeige zurück.
- d) Brechen Sie das Einstellungsmenü mit MENU ab und kehren Sie zur Infoanzeige zurück.

4.1.14 Videoton einstellen

Im Folgenden wird gezeigt, wie Sie den Ton eines Videos ausschalten:

- a) Zeigen Sie mit MENU das Einstellungsmenü an.
- b) Wählen Sie mit DOWN die Option Voice.

- c) Zeigen Sie mit RIGHT das VOICE-Einstellungsmenü an.

4.1.15 Verzögerung einstellen

Mit diesem Parameter wird eingestellt, wie lange der PIR (Passiver Infrarot-Bewegungssensor) nach jedem Auslösen im LIVE-Modus deaktiviert ist. Während dieser Zeit reagiert der PIR des Geräts nicht auf Bewegungen von Personen (oder Tieren). Das kleinste Intervall beträgt 1 Sekunde. Das heißt, der PIR ständig in Betrieb und die Aufnahme erfolgt fast ununterbrochen. Das größte Intervall beträgt 30 Minuten. Das heißt, dass der PIR nach jedem Auslösen 30 Minuten lang deaktiviert wird. Die Werkseinstellung ist 5 Sekunden.

Im Folgenden wird gezeigt, wie Sie das PIR-Auslöseintervall auf 1 Minute einstellen, wenn die letzte Option auf 5 Sekunden eingestellt ist.

- a) Zeigen Sie mit MENU das Einstellungsmenü an.
- b) Wählen Sie mit DOWN die Option Delay.
- c) Rufen Sie mit RIGHT die Intervalleinstellung auf.
- d) Wählen Sie mit DOWN die Option 1 minute.
- e) Speichern Sie mit OK die aktuelle Einstellung. Kehren Sie anschließend mit MENU zur Infoanzeige zurück.
- f) Brechen Sie das Einstellungsmenü mit MENU ab und kehren Sie zur Infoanzeige zurück.

4.1.16 Timer einstellen

Mit diesem Parameter definieren Sie eine Tageszeit in der die Kamera scharf geschaltet ist. Für den restlichen Tag ist die Kamera ausgeschaltet. Der Timer kann für die Stunde von 0-23 und die Minute von 0-59 eingestellt werden.

Wenn die Kamera von acht Uhr früh bis fünf Uhr nachmittags scharf geschaltet sein soll, dann sind folgende Schritte erforderlich:

- a) Zeigen Sie mit MENU das Einstellungsmenü an.
- b) Wählen Sie mit DOWN die Option Timer.
- c) Wählen Sie die Option mit RIGHT, ändern Sie mit UP oder DOWN den Wert, bis die Startzeit auf 8 und die Stoppzeit auf 17 eingestellt ist.
- d) Speichern Sie mit OK die aktuelle Einstellung. Kehren Sie anschließend mit MENU zur Infoanzeige zurück.
- e) Kehren Sie mit MENU zum vorherigen Menü zurück.

4.1.17 Passwort eingeben

Wenn das Passwort aktiviert wurde, verlangt die Kamera nach dem Einschalten die Eingabe des Passworts. Werkseitig ist kein Passwort eingestellt. Es kann mit folgenden Schritten geändert werden:

- a) Zeigen Sie mit MENU das Einstellungsmenü an.
- b) Wählen Sie mit DOWN die Option Password.
- c) Wählen Sie mit UP die Option ON. Geben anschließend mit RIGHT 4 Ziffern als Passwort ein.
- d) Speichern Sie mit OK die aktuelle Einstellung. Kehren Sie anschließend mit

MENU zur Infoanzeige zurück.

- e) Beim nächsten Einschalten der Kamera werden Sie auf dem LCD-Bildschirm zur Eingabe des Passworts aufgefordert.
- f) Brechen Sie die Einstellung mit MENU ab und kehren Sie zum vorherigen Menü zurück.

4.2 Wiedergabe

Im Wiedergabemodus können Bilder oder Videos angezeigt oder gelöscht werden.

4.2.1 Bilder oder Videos anzeigen

- a) Schalten Sie die Kamera in den TEST-Modus und rufen Sie die Infoanzeige auf.
- b) Wählen Sie mit OK die Anzeige des letzten Bildes (oder Videos) auf dem LCD-Bildschirm der Kamera.
- c) Starten Sie mit LEFT die Wiedergabe des angezeigten Videos.
- d) Brechen Sie die Videowiedergabe durch erneutes Drücken von LEFT ab.
- e) Zeigen Sie mit UP das vorherige und mit DOWN nächste Bild (oder Video) an.
- f) Kehren Sie mit OK zur Infoanzeige zurück.

Bei der Wiedergabe von Bildern wird die Gesamtanzahl der Bilder auf der micro SD-Karte und die Bildnummer des angezeigten Bildes angezeigt.

4.2.2 Bilder oder Videos löschen

Folgende Optionen stehen zur Verfügung:

- a) Zeigen Sie mit OK die Option Photos und Videos an.
- b) Wählen Sie mit MENU die Option Delete.
- c) Wählen Sie mit RIGHT die Option delete current oder delete all.
- d) Drücken Sie OK. Es werden CANCEL und OK angezeigt.
- e) Löschen Sie mit OK das Bild oder das Video.
- f) Brechen Sie mit CANCEL ab. Drücken Sie dann MENU und OK, um zur Infoanzeige zurückzukehren.

Beachten Sie, dass nach dem Löschen einer Bild- oder Videodatei die gelöschten Dateien nicht wiederhergestellt werden können! Zum Löschen aller Bilder und Videoclips ist es empfehlenswert, die micro SD-Karte zu formatieren.

4.3 Laserpointer

Der Laserpointer ist als Zusatzfunktion besonders im Dunkeln nützlich, um die Kamera auf ein Objekt oder einen zu überwachenden Bereich (ROI) auszurichten. Schalten Sie den Laserstrahl im TEST-Modus ein und stellen Sie mit der Neigungsverstellung auf der Rückseite der Kamera den Winkel der Aufnahmeausrichtung ein.

WARNUNG: Beachten Sie, dass wenn der Laserstrahl auf Personen zeigt, dies für die Augen schädlich sein kann!

4.4 Dateinummerierung

100MEDIA

Bilder und Videos werden im vorbenannten Ordner (getrennt gespeichert. Die Nummerierung für jedes neue Bild oder Video erfolgt durch Inkrementieren der letzten Nummer um 1. Der gespeicherte Dateiname lautet z. B. PTDC0001.JPG oder PTDC.0001.AVI. Mit der Dateiendung können Sie unterscheiden, ob es sich bei der Datei um ein Bild (Endung .jpg) oder ein Video (Endung .avi) handelt.

4.5 Firmware-Aktualisierung

Diese Kamera ist mit einer automatischen Aktualisierungsfunktion ausgestattet. Eine Aktualisierung ist nur dann erforderlich, wenn eine verbesserte Firmware zur Verfügung steht. Folgende Optionen stehen zur Verfügung:

1. Packen Sie die Aktualisierungsdatei aus.
2. Kopieren Sie die Datei FWF900.bin auf die micro SD-Karte.
3. Setzen Sie die micro SD-Karte in die Kamera ein.
4. Schalten Sie die Kamera ein (TEST-Modus).
5. Die Kamera liest die Datei und aktualisiert sich automatisch. Beim Aktualisieren der Kamera bleibt der Bildschirm schwarz.
6. Er leuchtet wieder auf, nachdem die Aktualisierung abgeschlossen ist.
7. Nehmen Sie die micro SD-Karte heraus und stecken Sie sie in einen PC. Löschen Sie dann die Datei FWF900.bin auf der micro SD Karte. (Wenn dies nicht erfolgt, ruft die Kamera nach dem Einschalten wieder den Aktualisierungsmodus auf).
8. Stecken Sie die micro SD-Karte in die Kamera.

Anhang: Technische Daten

Bildsensor	5 Megapixel Farb-CMOS (12 MP interpoliert)
Speichermedium	Micro SD-Karte (bis zu 32 GB)
Objektiv	F=3,1; FOV = 60
Abmessungen	145 mm x 80 mm x 55 mm
IR-Filter	Vollautomatischer IR-Filter
TFT-Display	2,0" Farb-TFT LCD
PIR-Sensor: Auslöseempfindlichkeit	Hoch/Normal/Niedrig
PIR-Sensor: Erkennungswinkel	60°
IR-LEDs	40 schwarze LEDs
Max. Nachtsicht/Auslöse-Distanz	20 Meter
Auslösezeit	1,0 Sekunden
Auslöseintervall:	1/5/10/30 sec/min (Voreinstellung 1 Sek.)
Auswählbare Bildauflösung:	12 MP/8 MP/5 MP
Serienbilderstellung	1/3/6/9 Bilder
Videoauflösung	1080P/720P/WVGA/QVGA
Dateisystem	JPG/AVI
Zeit- und Datum-Angabe	Ja
Aufnahme:	Automatisch
Kennwortschutz	4 Nummern
Periodische Aufnahmen	1 Sek. bis 24 Std.
Standby-Stromverbrauch	0,2 mA
Standby-Zeit	6 Monate
Anschlüsse	micro USB, micro SD-Kartenhalter, 9 V DC extern
Befestigungsmöglichkeiten	Befestigungsgurt, Stativ
Einsatztemperatur	-30 bis +70°C
Stromversorgung	8 x AA Batterien
Wasserschutz-Grad	IP65
Sicherheitsprüfungen	FCC, CE, RoHS

Im Lieferumfang enthalten: Digitalkamera, drahtlose Fernbedienung, USB-Kabel, CD-Handbuch

Scouting Cam BLACK300

Instruction Manual



BRAUN PHOTO TECHNIK GmbH
Mercurstrasse 8
72184 Eutingen

www.braun-phototechnik.de

Content

1. Caution	3
2. Instructions	4
2.1 Camera Body Interface	4
2.2 Camera components and features	4
2.3 Remote Control.....	5
2.3.1 Navigating.....	5
2.3.2 Laser Pointer.....	5
2.4 Shooting Information Display	6
2.5 Supported Format.....	6
3. Easy Operation	6
3.1 Power Supply.....	6
3.2 Insert the micro SD-card	7
3.3 Power on and Enter into the ON Mode.....	7
3.4 Enter into the TEST Mode.....	7
3.4.1 Custom Settings.....	7
3.4.2 Manual Capturing.....	8
3.4.3 View Images or Videos.....	8
3.5 Power Off.....	8
4. Advanced Operations	8
4.1 Settings Menu	8
4.1.1 Photo Setting	9
4.1.2 Video Setting.....	9
4.1.3 System Setting.....	10
4.1.4 Default	11
4.1.5 General Settings	11
4.1.6 Set Camera Mode.....	11
4.1.7 Format micro SD-Card	11
4.1.8 Set Photo Size	12
4.1.9 Set Video Size	12
4.1.10 Set Date and Time	12
4.1.11 Set Multi.....	13
4.1.12 Set ISO	13
4.1.13 Set Video Length.....	13
4.1.14 Set Video Sound.....	13
4.1.15 Set Delay	13
4.1.16 Set Timer	14
4.1.17 Enter Password.....	14
4.2 Playback	14
4.2.1 Viewing Photo or Video	14
4.2.2 Delete Photo or Video	15
4.3 Laser Pointer	15
4.4 File Numbering	15

4.5 Firmware Upgrade	15
Appendix: Technical Specifications.....	16

1. Caution

- 1) Do not drop, knock or shake the camera.
- 2) The working voltage of the camera is 9.0V. The camera is supplied by eight AA batteries.
- 3) Remove batteries from camera if camera is not be used for some time.
- 4) Only use a power supply (not supplied) with the rated input voltage (9V, min. 500mA) specified on the rating plate, as otherwise danger of fire and electrocution.
- 5) Please unlock the write-protect before inserting the micro SD-card.
- 6) Please insert the micro SD-card when the power switch is at OFF position before testing the camera.
- 7) Please do not insert or take out the micro SD-card when the power switch is at ON position.
- 8) It is recommended to format the micro SD-card by the camera when used at the first time.
- 9) The camera will be in USB mode when connected to an USB port of a computer. In this case, the micro SD-card functions as a removable disk.
- 10) Please ensure sufficient power when having firmware upgrade, otherwise the upgrade process could be interrupted incorrectly. If any fault occurs after improper upgrading process, the camera may stop function properly.
- 11) Damage to the electronics, housing and display caused by external influences, such as heavy jerks, electric shocks, having fallen or others aren't covered by the warranty.
- 12) Don't dismantle or repair the camera. If repair is required, ask an expert or technical service centre.
- 13) Keep the camera out of reach of children.

Attention! Legal and privacy protection

- **Please inform yourself carefully about the legal regulations in your country concerning to data protection, personal identification, copyright, duty of notification and privacy laws before using this device.**
- **The Braun Photo Technik GmbH assumes no liability for violations against the Federal Data Protection Act and other legal regulations!**
- Privacy of individuals must be preserved. Prepare your camera only at places where this is guaranteed.
- Recordings with people have to be deleted, if there is no agreement for publishing.
- The area of recording has to be displayed clearly to all public entry points.

2. Instructions

Thank you for purchasing BRAUN Scouting Cam BLACK300. This camera is a surveillance camera working automatically. It can be triggered at once by any movement of human (or animals) in a certain region of interested (ROI) monitored by a high sensitive Passive Infrared (PIR) motion sensor, and then automatically captures high quality pictures (up to 12MP) or records 1080p HD video clips (WVGA or VGA).

At sunrise the unit begins to take color photos and video until there is insufficient light (dusk) when it begins to take infrared (monochrome) photos and video.

It is easy to use, there is a 2.0 inch colorful LCD display on camera. It is resistant against water and snow for outside uses.

2.1 Camera Body Interface

The camera has the following I/O interfaces: micro USB connector, micro SD-card slot, External DC power connector.

2.2 Camera components and features

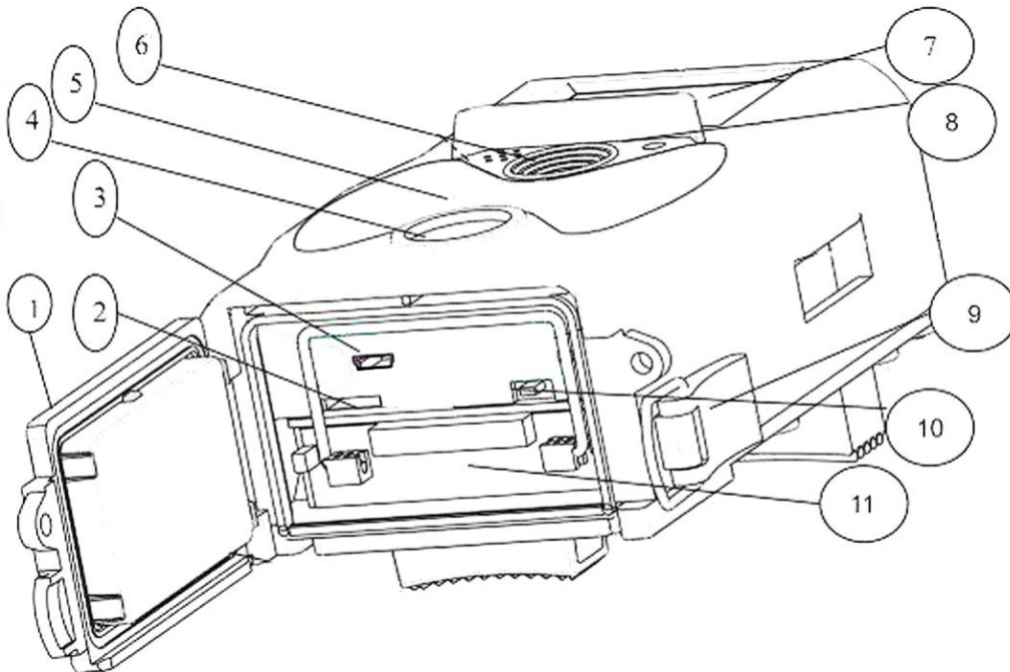

- 1) **Bottom Cover**
- 2) **Micro SD-Card Slot:** Memory card must be inserted to store photos or videos.
- 3) **Micro USB connection (USB 2.0):** For connecting the camera to a computer to download photos and videos.
- 4) **PIR (Passive Infrared Sensor)**
- 5) **Infrared LED Flash**

- 6) **Lens**
- 7) 2 inch color **LCD Display**
- 8) **Sound recorder**
- 9) **Lock**
- 10) **Power switch** (ON, TEST, OFF)
- 11) **Battery Depot**

2.3 Remote Control

The remote control is an input device of the camera and is primarily used for customer settings and password input. This is an infrared type wireless remote control. The maximum remote distance is 9 meters.



2.3.1 Navigating

Press UP or DOWN to select or highlight the menu item, while press LEFT or RIGHT to select the option of each item and press OK to make selection.

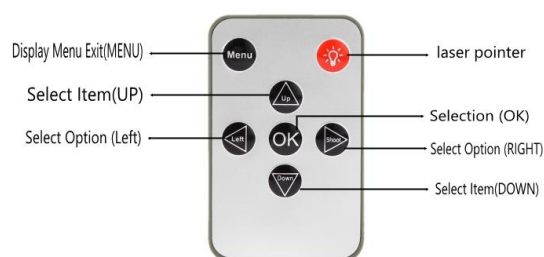

2.3.2 Laser Pointer

Press “  ” for laser pointer.

2.4 Shooting Information Display

When the camera is turned on (the power switch is slid to TEST position), the shooting information will be displayed in the monitor.

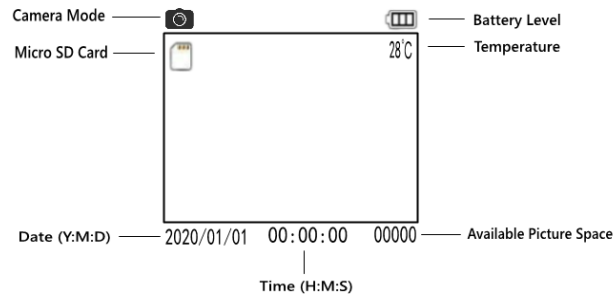

2.5 Supported Format

Item	Format
Photo	JPG
Video	AVI
File Format	FAT32

You don't need to concern about the file system format of the camera unless you have problems with reading the micro SD-card by your other equipment. If this happened, please format the micro SD-card in the camera or in a computer at first and then reinsert the card into your camera to make a try.

3. Easy Operation

3.1 Power Supply

To supply power for the camera, eight AA size batteries are needed.

Open the bottom cover. Confirm that the power switch is at the OFF (Right) position, pull out the battery depot. Load the fully charged batteries into the depot according the polarities sign shown below. Push back the battery compartment to the battery chamber. The following batteries with 1.5V output can be used:

1. High-density and high-performance alkaline batteries (Recommended)
2. Rechargeable alkaline batteries
3. Rechargeable NiMH batteries

! - Risk of explosion in case of incorrect changing of batteries or use of wrong type of batteries.

- Never expose batteries to excessive heat, such as direct sunlight, fire, etc., as otherwise danger of fire and explosion.

When in Test Mode, camera will be automatically shut down to save power if without any operation within 3 minutes; it could be waked up by any movement detection. When in low-battery state, camera will be also automatically shut down. Please change the batteries in time.

3.2 Insert the micro SD-card

Insert micro SD-card into the card slot with marked side downward. Please note that the micro SD-card can only be plugged in one direction.

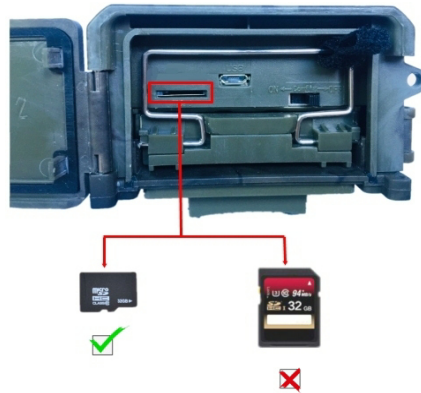

3.3 Power on and Enter into the ON Mode

Before switching on, please pay **attention** to the following:

- 1) Avoid temperature and motion disturbances that could be construed as animals or humans such as trees that are exposed to direct sunlight for much of the day or any other heat source. These may cause false triggers
- 2) The height from ground for placing the camera should be one meter higher than object, one to two meters height are preferred.

Slide the power switch to the ON position to power on the camera and enter into the ON mode. The motion indication LED (red) will blink for about 15s. The 15s is a buffering time before automatic capturing photos or videos, e.g. for closing and locking the bottom cover, fixing the camera on a tree and walk away.

In ON mode, the camera will take pictures or videos automatically according to the default settings or previous custom settings. The camera has the sound recording function, so the sound will be embedded in the video clip while capturing a video.

3.4 Enter into the TEST Mode

Slide the power switch to the TEST position to enter into the TEST mode. There are some functions in TEST mode: Custom settings, manual capture, preview.

3.4.1 Custom Settings

Press the MENU switch to enter into menu setting. The camera can be taken over control to manually customize the camera settings which display on the camera. The detailed operations will be described in “Advanced Operations” chapter.

3.4.2 Manual Capturing

You can press SHOOT to manually capture photos or recording video.

3.4.3 View Images or Videos

There are two ways to view the captured images or videos:

- 1) LCD screen on camera
- 2) Take out the memory card and open it on the computer

Press OK to view images, the latest image will be shown in the LCD screen on camera. Press UP to view the previous image and press DOWN for the next. The detailed operations like deleting images or videos will be described in “Advanced Operations” chapter.

3.5 Power Off

Slide the power switch to OFF position to power off the camera. Please note that even in the OFF mode, the camera still consumes certain power at μA level.

4. Advanced Operations

From the basic operations of the camera in previous chapter, we know that the camera has three basic operation modes (Power switch):

- 1) OFF mode: Power switch is at OFF position (Right).
- 2) ON mode: Power switch is at ON position (Left).
- 3) TEST mode: Power switch is at TEST position (Middle).

In the above three modes, the OFF mode is the specified safe mode when replacing the micro SD-card or batteries and transporting the camera.

The settings can only be customized in TEST mode and the remote control is needed.

4.1 Settings Menu

To view the camera settings menu, press MENU in the TEST mode (called settings menu in this chapter).The settings menu will be shown on the LCD.

4.1.1 Photo Setting

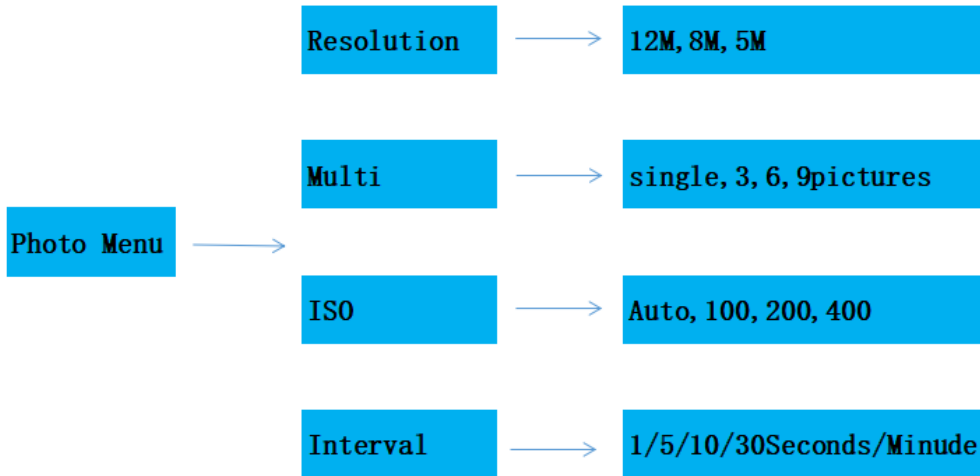

4.1.2 Video Setting

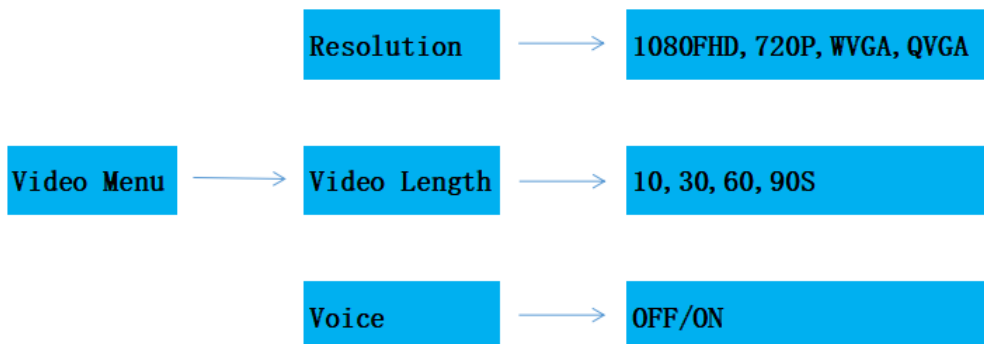

4.1.3 System Setting

	Mode	→	Camera, Video, Camera&Video Timelapse	
	Language	→	English, Deutsch, France, Spain etc.	
	Timelapse Interval	→	5, 30, 60Mimutes	
	Motion Detection	→	High, Medium, Low	
system menu	→	Date/Time	→	MM/DD/YY HH/MM/SS
	NO.	→	C-A-M 0-0-0	
	Timer	→	00:00:00 to 23:59:59	
	Format	→	Internal Memory, SD Card	
	Password	→	OFF/ON	
	Default	→	Cancel, OK	
	Version	→	Ver. 20200720-2053	

4.1.4 Default

Setting	Default	Items
Mode	Camera	Camera, Video, Camera&Video, Timelapse Interval
Resolution (Camera)	12M	12M, 8M, 5M
Delay	1 Seconds	1-30 Seconds, 1-30 Minute
Multi	Single	Single, 3, 6, 9 Pictures
ISO	400	Auto,100, 200, 400
Resolution (Video)	1080P	1080P, 720P, WVGA, QVGA
Video Length	10s	10s, 30s, 60s, 90s
Date/Time	Same as last time	YY/MM/DD, MM/DD/YY, DD/MM/YY Adjust
Distance	High	High/Normal/Low
Language	English	English, French, Germany, Spanish and Russian
Timer	00:00:00 to 23:59:59	Adjust
Format	Internal Memory	Internal Memory, SD Card
Password	Off	Off, On

4.1.5 General Settings

The operating steps are suitable for following menu items: Camera Mode, Photo Size, Video Size, Multi, Video Length, Delay, Timer.

4.1.6 Set Camera Mode

There are four camera modes: Camera, Video, Camera+Video and Timelapse. The way to set the camera mode is via setting menu.

The following shows how to set camera mode to Video, provided that the previous option is Camera:

- a) Press MENU to display the setting menu.
- b) Press DOWN to select Mode.
- c) Press RIGHT to select Video.
- d) Press OK to save the current setting.
- e) Press MENU to cancel setting and return to info display.

4.1.7 Format micro SD-Card

The system will delete all images or videos stored in the micro SD-card after formatting, make sure that you have made a backup of important data.

- a) Press MENU to display the setting menu.
- b) Press RIGHT to select System setting.

- c) Press DOWN to select Format.
- d) Press RIGHT to select SD Card.
- e) Press OK to choose Enter to enter into submenu.
- f) Press down to select OK. OK will be highlighted.
- g) Press OK to start formatting the micro SD-card. During formatting, the display screen will show a message "Please Wait".
- h) Press MENU to cancel setting and return to info display.

4.1.8 Set Photo Size

This parameter has three values: 12MP, 8MP and 5MP. The default value is 5 mega pixels. The following shows how to set pixel size as 12M Pixel:

- a) Press MENU to display the setting menu.
- b) Press DOWN to select Resolution
- c) Press Right to select 12M Pixel
- d) Press OK to save the current setting, then press menu to return to info display.
- e) Press MENU to cancel setting and return to info display.

4.1.9 Set Video Size

This parameter also has four values: 1080P, 720P, WVGA and VGA.

The default value is 1080P, the following shows how to set it to be WVGA video size:

- a) Press MENU to display the setting menu.
- b) Press DOWN to select Resolution.
- c) Press RIGHT to select WVGA
- d) Press OK to save the current setting, then press menu to return to info display.
- e) Press MENU to cancel setting and return to info display.

4.1.10 Set Date and Time

You can change the date and time of the device by setting this parameter when necessary, e.g., after every battery change. The date format is day/month/year, the time format is hour: minute: second. The valid value for year is between 2010 and 2050.

Provided that the date and time are needed to be set to November 15th, 2020 and half past ten, the steps are as following:

- a) Press MENU to display the setting menu.
- b) Press right enter into "system"
- c) Press DOWN to select Date/Time.
- d) Press Right to Display Date/Time Interface, Press UP and DOWN to change the Value.
- e) Press OK to save the current setting, then press MENU to return to info display.
- f) Press MENU to cancel setting and return to info display.

4.1.11 Set Multi

This parameter affects the number of pictures taken for each triggering in the camera mode. It has four values: "1 Photo", "3 Photos", "6 Photos" and "9 photos". Its default value is "1 Photo". The following shows how to set photo burst to 3 Photos, provided that the previous option is 1 Photo:

- a) Press MENU to display the setting menu.
- b) Press DOWN to select Multi.
- c) Press RIGHT to select 3 pictures.
- d) Press OK to save the current setting, then press MENU to return to info display.
- e) Press MENU to cancel setting and return to info display

4.1.12 Set ISO

This menu could only help you get a better photo at night, there are 3 values: 100,200,400.

- a) Press MENU to display the setting menu.
- b) Press DOWN to select ISO400.
- c) Press OK to save the current setting, then press MENU to return to info display.
- d) Press MENU to cancel setting and exit.

4.1.13 Set Video Length

The following shows how to set video length to 30 Seconds, provided that the previous value is 10 Seconds:

- a) Press MENU to display the setting menu.
- b) Press DOWN to select Video Length
- c) Press OK to save the current setting, then press MENU to return to info display.
- d) Press MENU to cancel setting and exit.

4.1.14 Set Video Sound

The following shows how to turn off the sound of the video:

- a) Press MENU to display the setting menu.
- b) Press DOWN to select Voice.
- c) Press RIGHT to display the VOICE setting Interface.

4.1.15 Set Interval

This parameter means that how long the PIR (Passive Infrared motion sensor) will be disabled after each triggering in ON mode. During this time the PIR of the device will not react to the motion of human (or animals). The minimum interval is 1 second, it means the PIR works all the time and media is taken almost continuously. The maximum interval is 30 minutes, it means the PIR will be disabled for 30 minutes after each triggering. The default value is 5 seconds.

The following shows how to set PIR Triggering Interval Time as 1 minute provided

that previous option is 5 seconds.

- a) Press MENU to display the setting menu.
- b) Press DOWN to select Interval.
- c) Press RIGHT to enter in to the interval setting.
- d) Press DOWN to select 1 minute.
- e) Press OK to save the current setting, then press MENU to return to info display.
- f) Press MENU to cancel setting and return to info display.

4.1.16 Set Timer

This parameter defines a certain time lapse in a day when the Camera can be triggered. In the rest of the time the device is shut off. The effective value of the hour ranges from 0 to 23 while the minute ranges from 0 to 59.

Provided that the camera should work from eight a.m. to five p.m., the steps are as follows:

- a) Press MENU to display the setting menu.
- b) Press DOWN to select Timer.
- c) Press RIGHT to select item, press UP or DOWN to change the value until the start time changes to 8 and the stop time changes to 17.
- d) Press OK to save the current setting, then press MENU to return to info display.
- e) Press MENU to return to previous menu.

4.1.17 Enter Password

If the password setting is selected as On, after switching on the camera, the LCD screen on camera will prompt to enter password. The default password is off. It can be changed where the steps are as following:

- a) Press MENU to display the setting menu.
- b) Press DOWN to select Password.
- c) Press Up to select On, then press Right to select 4 numbers as password
- d) Press OK to save the current setting, then press MENU to return to info display.
- e) The LCD screen will prompt to enter password next time you switch on the camera.
- f) Press MENU to cancel setting and return to previous menu.

4.2 Playback

In playback mode, images or videos can be viewed, deleted.

4.2.1 Viewing Photo or Video

- a) Switch to TEST mode and enter into info display.
- b) Press OK to view the latest picture (or video) in LCD screen on camera.

- c) Press Left to start playing the video when viewing
- d) Press Left again to stop playing the video.
- e) Press UP to view the previous picture (or video) and DOWN for the next.
- f) Press OK to return to info display.

When viewing images, the total number of all images in the micro SD-card and the index of the displaying image will be shown respectively.

4.2.2 Delete Photo or Video

The operations are as following:

- a) Press OK to display Photos and Videos.
- b) Press Menu to select Delete.
- c) Press right to select delete current or delete all.
- d) Press OK, Cancel and OK are prompted.
- e) Press OK to delete the image or video.
- f) Press cancel to cancel, then press MENU and OK to return to info display

Please note that after deleting a picture or a video file, the deleted files can't be restored! Furthermore, in order to delete all the images and video clips in the micro SD-card, it is suggested to format the micro SD-card.

4.3 Laser Pointer

The laser pointer can be turned on and is especially useful when it is somewhat dark as an additional function for pointing to an object or a certain region of interested (ROI).

Press  to turn on the laser light in TEST mode and use the tilt adjuster on the back of camera to adjust the angle of capturing direction.

WARNING: Please note that the laser could be harmful to the eyes if pointed at other person!

4.4 File Numbering

Images and videos are separately saved in the pre-named folder (100MEDIA). File numbering continues by adding one to the last number for each new image or video. The saving name is like PTDC0001.JPG or PTDC0001.AVI . Through the suffix you can distinguish whether the file is an image(with suffix.jpg)or a video(with suffix.AVI).

4.5 Firmware Upgrade

This camera is equipped with an automatic upgrade function for you. Upgrading is needed only when an improved firmware is available. The operations are as following:

1. Unzip the update file
2. Copy the FWF900.bin to micro SD card.
3. Insert the micro SD card into the camera.

4. Power on the camera (Test Mode) .
5. The camera will read it and update itself automatically. When updating the camera, its screen is black.
6. The screen will light on after being finished
7. Plug out the micro SD card, then insert it into pc, delete the FWF900.bin in the micro SD card.(If you don't do this, the camera will enter update mode when power on again).
8. Insert the micro SD card into the camera for its working.

Appendix: Technical Specifications

Image sensor	5 Mega Pixel Color CMOS (12 MP interpolated)
Memory	micro SD Card (up to 32GB)
Lens	F=3.1; FOV=60
Size	145mm x 80mm x 55 mm
IR Filter	Full Automatic IR Filter
TFT Display	2.0" Color-TFT LCD
PIR sensor: Triggering sensitivity	High/Normal/Low
PIR sensor: angle of detection	60 °
IR LEDs	Black 40 LEDs
Max Night Vision/Lighting Distance	65ft/20 meters
Trigger Time	1.0 seconds
Triggering Interval :	1/5/10/30 sec/min (1 sec default)
Selectable Image Resolution:	12MP/8MP/5MP
Multiple Photo	1/3/6/9 pictures
Video Resolution	1080P/720P/WVGA/QVGA
File Format	JPG/AVI
Date and Time Imprint	Yes
Exposure:	Auto
Password Security	4 digital numbers
Periodic shot	1 sec ~24 h
Stand-by current	0.2 mA
Stand-by time	6 Months
Interface	micro USB; micro SD Card Holder; 9V DC External
Fix Method	Belt, on tripod
Operation Temperature	-30 ~+70°C
Power Supply	8 × AA batteries
Water proof	IP65
Security authentication	FCC, CE, RoHS

Included: Digital Camera, Wireless controller, USB Cable, CD Manual, Adjuster.

Scouting Cam BLACK300

Gebruiksaanwijzing



BRAUN PHOTO TECHNIK GmbH
Merkurstrasse 8
72184 Eutingen

www.braun-phototechnik.de

Inhoud

1. Opgelet	3
2. Instructies	4
2.1 Camera Body Interface	4
2.2 Camera componenten en hun werking.....	4
2.3 Qfstandsbediening	5
2.3.1 Navigatie.....	5
2.3.2 Laser Pointer.....	5
2.4 Display informatie	6
2.5 ondersteunde formaten	6
3. Snelle opstart	6
3.1 Power Supply.....	6
3.2 Het plaatsen van een micro SD-card.....	7
3.3 aanzetten in de ON Modus	7
3.4 Aanzetten in de TEST Modus	7
3.4.1 Instellingen	7
3.4.2 Manueel opnemen	8
3.4.3 Foto's en video's bekijken	8
3.5 Toestellen uitschakelen	8
4. Geavanceerde opties	8
4.1 Settings Menu.....	8
4.1.1 Foto instellingen.....	9
4.1.2 Video instellingen	10
4.1.3 Systeem instellingen	10
4.1.4 Default	11
4.1.5 Algemene Instellingen.....	11
4.1.6 Set Camera Mode	11
4.1.7 micro SD-Card formatteren	11
4.1.8 Foto formaat instellen.....	12
4.1.9 Video formaat instellen.....	12
4.1.10 Datum en tijd instellen	12
4.1.11 Multi functie.....	13
4.1.12 ISO instellen.....	13
4.1.13 Video lengte instellen	13
4.1.14 Audio geluid instellen	13
4.1.15 Vertraging instellen.....	13
4.1.16 Timer instellen.....	14
4.1.17 Paswoord instellen	14
4.2 weergave	14
4.2.1 Foto of Video weergave	14
4.2.2 Foto of Video verwijderen.....	15
4.3 Laser Pointer	15
4.4 File Nummering	15

4.5 Firmware Upgrade	16
Appendix: Technische specificaties	16

1. OPGELET

- 1) Laat de camera nooit vallen. Bescherm de camera tegen harde schokken.
- 2) De camera werkt op 9.0V. de camera benodigt 8 AA batterijen.
- 3) Haal de batterijen uit de camera wanneer u deze voor een langere periode niet wenst te gebruiken.
- 4) Wanneer u een stroomadapter gebruikt (niet bijgeleverd) vergewis u ervan dat deze op 9V, min. 500mA werkt. Bij verkeerdelijk gebruik bestaat het risico op elektrische schokken.
- 5) Zorg ervoor dat uw micro SD-kaart niet beveiligd is tegen schrijven..
- 6) Plaats de micro SD kaart in het slot met de schakelaar in de OFF positie
- 7) Plaats of verwijder NOOIT de micro SD kaart wanneer de schakelaar op ON staat
- 8) Bij een eerste ingebruikname dient u de micro SD kaart in het toestel te formatteren.
- 9) De camera staat in USB-modus wanneer u deze via een USB-kabel aansluit op de computer. De micro SD kaart wordt in dat geval door u computer gezien als een externe verwijderbare schijf.
- 10)Zorg ervoor dat er voldoende power is wanneer u een firmware update uitvoert, zodat er geen problemen kunnen ontstaan bij het correct werken van het toestel.
- 11)Beschadigingen, veroorzaakt door hevige schokken, vallen, of verkeerdelijk gebruik vallen niet onder Garantie.
- 12)Ontmantel of herstel nooit zelf de camera. Indien een herstelling nodig blijkt te zijn gelieve een gespecialiseerde hersteldienst te gebruiken.
- 13)Hou de camera buiten bereik van kinderen.

OPGELET! Juridische en privacy bescherming

- **Informeer u steeds naar de lokale regels ivm het gebruik van deze camera. Persoons herkenning, copyright, en rechten alvorens u de camera gebruikt.**
- **Braun Photo Technik GmbH kan NOOIT aansprakelijk gesteld worden bij overtreding van de regels vastgelegd door de overheid.**
- Privacy van personen moet ten allen tijde gerespecteerd worden. Plaats de camera steeds zo dat deze regels gerespecteerd worden.
- Indien er geen akkoord is van de persoon in kwestie dienen opnames waar hij/zij duidelijk zichtbaar zijn gewist te worden..

- Bij gebruik in publieke omgeving dient dit duidelijk aangekondigt te worden.

2. Instructies

Hartelijk dank voor u aankoop van de BRAUN Scouting Cam BLACK300. Deze camera is een observerings camera die automatisch werkt door triggering wanneer een persoon of dier binnen een bepaalde straal door de zeergevoelige Passieve Infra rood (PIR) sensoren gedetecteerd worden. Opnames starten automatisch in hoge resolutie (tot 12MP voor foto's en tot 1080p HD voor video (WVGA or QVGA).

Bij daglicht zullen de opnames in kleur zijn, bij weinig licht of nacht zullen de opnames Zwart/wit zijn.

Imet zijn 2.0' kleuren display is het toestel eenvoudig in gebruik. De camera is bestand tegen regen en sneeuw en kan dus zonder probleem buitenshuis gebruikt worden.

2.1 Camera Body Interface

De camera heeft de volgende I/O aansluitingen: micro USB connector, micro SD-kaart slot, DC power connector.

2.2 Camera onderdelen en hun functies

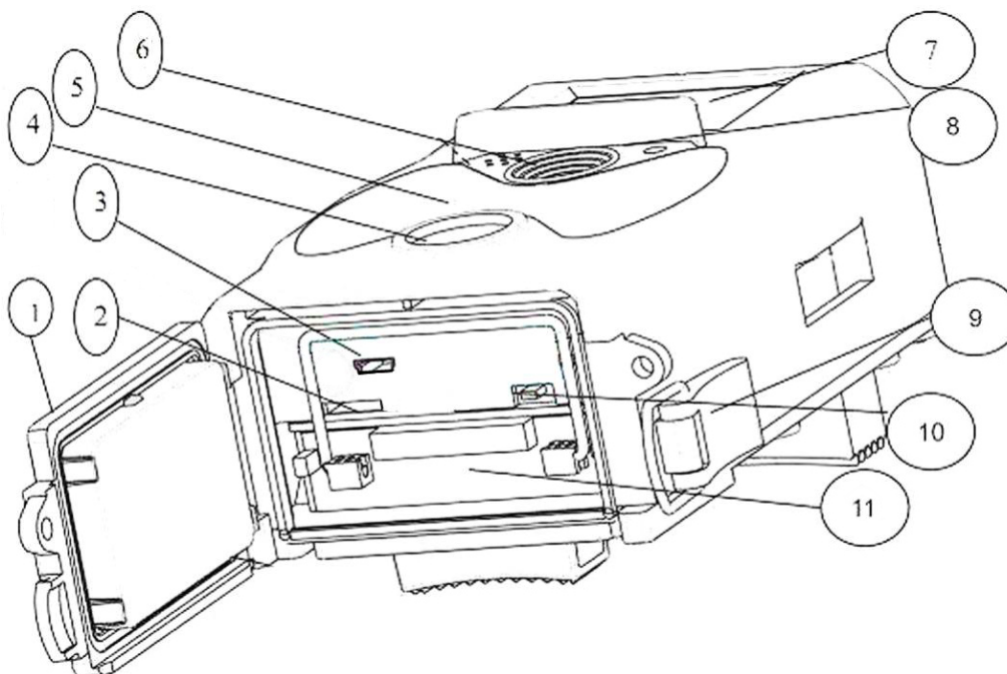

- 1) **Deksel aan de onderkant**
- 2) **Micro SD-kaart Slot:** geheugenkaart moet aanwezig zijn voor het opslaan van foto's en video's.
- 3) **Micro USB connector (USB 2.0):** voor het aansluiten van de camera aan een computer.
- 4)

- 5) **Infrarood LED Flash**
- 6) **Lens**
- 7) 2 inch kleuren **LCD Display**
- 8) **microfoon**
- 9) **slot**
- 10) **Power switch** (ON, TEST, OFF)
- 11) **Batterij compartiment**

2.3 Afstandsbediening

Deze afstandsbediening wordt hoofdzakelijk gebruikt voor het maken van instellingen. Maximum gebruiksafstand ligt op 9 meter.



2.3.1 Navigating

Press UP or DOWN to select or highlight the menu item, while press LEFT or RIGHT to select the option of each item and press OK to make selection.

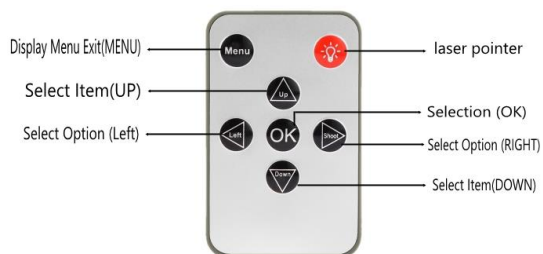

2.3.2 Laser Pointer

Druk op het  voor de laser pointer functie.

2.4 Display Informatie

In TEST modus zal het scherm oplichten en de volgende informatie weergeven.

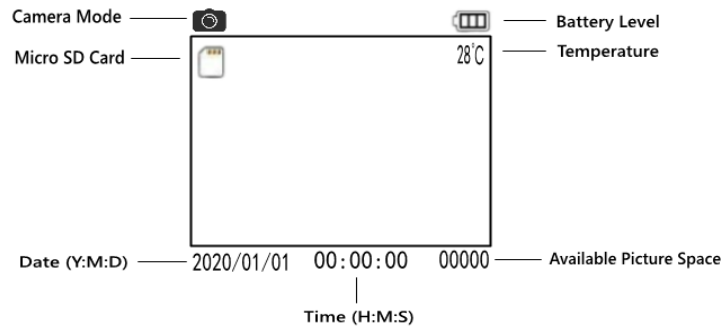

2.5 Ondersteunde formaten

Item	Formaat
Foto	JPG
Video	AVI
File Format	FAT32

Het wegschrijven van bestanden in een bepaald formaat gebeurt automatisch, indien u toch problemen zou ondervinden gelieve dan de kaart te formatteren.

3. Snelle opstart

3.1 Power Supply

Voor het gebruik van de camera heeft u 8 AA batterijen nodig.

Open het deksel aan de onderkant, vergewis u ervan dat de schakelaar op OFF staat alvorens u de batterijlade eruit haalt. Gebruik enkel volle batterijen en plaats deze zoals aangegeven correct in de lade. Plaats de batterijlade weer in het voorziene batterijcompartiment. Onderstaande 1.5V output batterijen kunnen gebruikt worden:

1. Hoge-performance alkaline batterijen (Aanbevolen)
2. Oplaadbare alkaline batterijen
3. Oplaadbare NiMH batterijen

! - Het risico op explosie bestaat wanneer u de verkeerde batterijen zou gebruiken.

- Stel batterijen nooit bloot aan extreme hitte veroorzaakt door direct zonlicht, warmte bronnen of vuur.

Xanneer u in de test modus staat zal de camera automatisch na drie minuten uitschakelen wanneer er geen handelingen in die tijdspanne gebeuren.

Bij lage batterijspanning zal de camera ook automatisch uitschakelen. Indien nodig

vervang dan de batterijen door nieuwe.

3.2 Insert the micro SD-card

Plaats de micro SD kaart met de bedrukte zijde naar onder in het micro SD kaart slot.

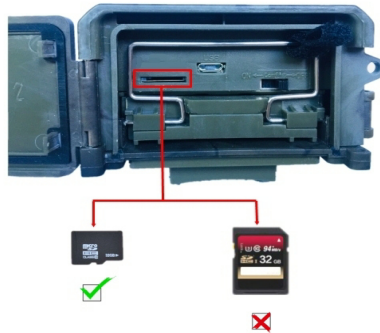

3.3 Aanzetten in de ON modus

Alvorens het toestel in te schakelen gelieve aandachtig onderstaande te lezen.

- 1) Voorkom dat hittegevoelige onderwerpen, zoals bomen in direct zonlicht, in het Infra rood gebied staan, deze kunnen valse Triggers veroorzaken.
- 2) De hoogte waarop het toestel geïnstalleerd wordt moet uitsluitend één meter boven het onderwerp staan. Een hoogte van ongeveer 2 meter is aanbevolen.

Schuif de schakelaar naar de ON positie om de camera in de ON ,odus te plaatsen.N mode. De bewegings detectie LED (rood) zal gedurende 15 seconden knipperen. Deze 15 seconden dienen voor het opstarten van het intern geheugen en alle voorgeprogrammeerde instellingen. Deze tijd kan ook gebruikt worden om het deksel onderaan te sluiten en de camera op zijn plaats te bevestigen.

In de ON modus zal de camera automatisch Foto's en/of video's maken volgens de parameters die ingesteld werden in het toestel. Indien de microfoon geactiveerd werd zal deze tijdens een videoopname ook het geluid opnemen.

3.4 Aanzetten in de TEST Modus

Schuif de schakelaar in de TEST positie om de camera in de TEST modus te plaatsen. .

3.4.1 Instellingen

Druk op de MENU-knop op de afstandsbediening om het menu INSTELLINGEN te openen. U kunt nu handmatig instellingen in de camera maken via het kleurendisplay op de camera als de camera hierop is aangesloten. Meer details worden besproken in het hoofdstuk " Geavanceerde opties" .

3.4.2 Manuele Opname

Door op de SHOOT knop te drukken maakt u manuele opnames.

3.4.3 Foto's en Video's bekijken

Er bestaan twee manieren om de beelden te bekijken:

- 1) Op het LCD scherm van de camera
- 2) Haal de geheugenkaart eruit en open deze op de computer

Druk op OK om afbeeldingen te bekijken, de laatste afbeelding wordt weergegeven op het LCD-scherm van de camera. Druk op OMHOOG om de vorige afbeelding te bekijken en druk op OMLAAG voor de volgende. De gedetailleerde bewerkingen, zoals het verwijderen van afbeeldingen of video's, worden beschreven in het hoofdstuk "Geavanceerde bewerkingen".

3.5 Toestel uitschakelen

Schuif de schakelaar naar de OFF positie om de camera uit te schakelen. Hou er aub rekening mee dat zelfs in de uit stand de camera een licht verbruik heeft op μA niveau

4. Geavanceerde instellingen

Uit de vorige hoofdstukken weten we dat de camera drie basis functies heeft die geselecteerd kunnen worden met de schakelaar.:

- 1) OFF mode: Schakelaar staat in de OFF positie (Rechts).
- 2) ON mode: Schakelaar staat in de ON positie (Links).
- 3) TEST mode: Scakelaar staat in de TEST positie (Midden).

Het is aanbevolen dat de camera in de OFF modus staat wanneer u de micro SD kaart wenst te vervangen, u de batterijen wenst te vervangen en wanneer u de camera transporteerd.

Instellingen kunnen enkel aangepast worden wanneer de camera in TEST modus staat en bediend wordt met de meegeleverde afstandsbediening.

4.1 Settings Menu

Druk in de TEST-modus op MENU om het menu Instellingen te openen. Het menu wordt weergegeven op het LCD-scherm.

4.1.1 Foto instellingen

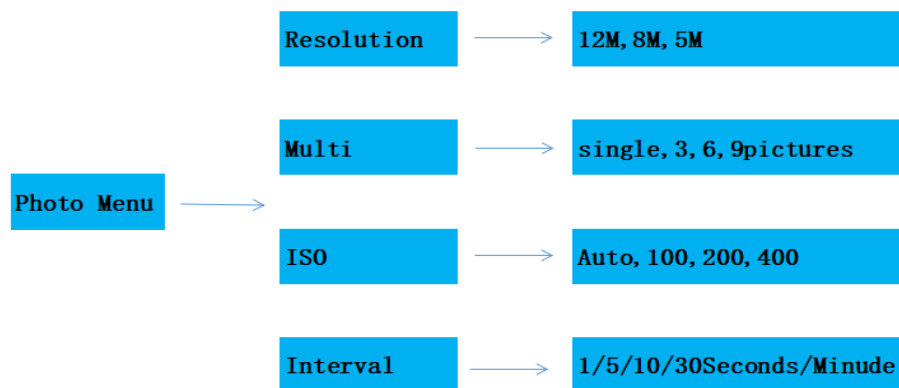

4.1.2 Video instellingen

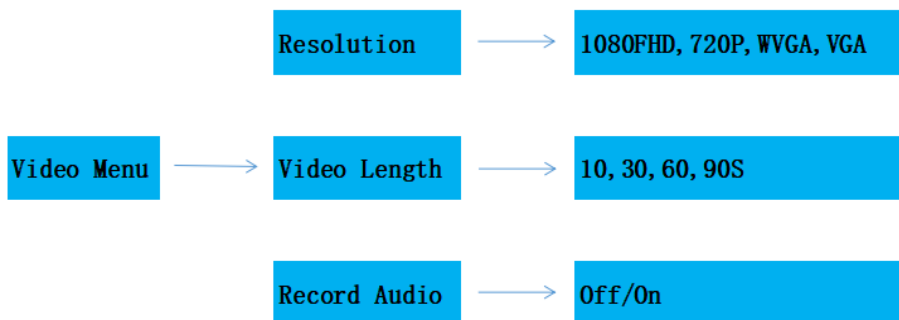

4.1.3 Systeem instellingen

	Mode	→	Camera, Video, Camera&Video Timelapse	
	Language	→	English, Deutsch, France, Spain etc.	
	Timelapse Interval	→	5, 30, 60Mimutes	
	Motion Detection	→	High, Medium, Low	
system menu	→	Date/Time	→	MM/DD/YY HH/MM/SS
	NO.	→	C-A-M 0-0-0	
	Timer	→	00:00:00 to 23:59:59	
	Format	→	Internal Memory, SD Card	
	Password	→	OFF/ON	
	Default	→	Cancel, OK	
	Version	→	Ver. 20200720-2053	

4.1.4 Default

Setting	Default	Items
Mode	Camera	Camera, Video, Camera&Video, Timelapse
Resolution (Camera)	12M	12M, 8M, 5M
Delay	1 Seconds	1-30 Seconden, 1-30 Minuten
Multi	Single	Single, 3, 6, 9 foto's
ISO	400	Auto, 100, 200, 400
Resolution (Video)	1080P	1080P, 720P, WVGA, QVGA
Video Length	10s	10s, 30s, 60s, 90s
Date/Time	Standaard	YY/MM/DD, MM/DD/YY, DD/MM/YY Adjust
Distance	High	Hoog/Normaal/Laag
Language	English	English, French, Germany, Spanish and Russian
Timer	0 0 0 to 23 59 59	Stel In
Format	Internal Memory	Intern geheugen, SD kaart
Password	Off	Off, On

4.1.5 Algemene instellingen

De handelingen kunnen toegepast worden op volgende instellingen: Camera Mode, Foto formaat, Video formaat, Multi, Video lengte, vertraging en Timer.

4.1.6 Camera Mode instellen

Er zijn 4 keuze mogelijkheden: Camera, Video, Camera+Video en Timelapse. Om een keuze te maken moet u het "setting menu" openen.

Volg onderstaande stappen voor het selecteren van de gewenste instelling,

- a) Druk MENU om de setting menu te openen
- b) Druk DOWN om de functie Mode te selecteren.
- c) Druk RIGHT voor de gewenste instelling te selecteren. vb Video.
- d) Druk OK om de instelling te bevestigen.
- e) Druk MENU om een keuze ongedaan te maken en terug te keren naar info display.

4.1.7 Formatteren van de micro SD-kaart

OPGELET, de camera verwijdert automatisch alle bestanden wanneer u de micro SD kaart formateert. Vergewis u ervan dat u een backup van alle bestanden gemaakt heeft alvorens de kaart te formatteren.

- a) Druk MENU om de setting menu te openen
- b) Druk RIGHT om "System setting" te selecteren.

- c) Druk DOWN om Format te selecteren
- d) Druk RIGHT om SD kaart te selecteren.
- e) Druk OK om Enter te selecteren en het submenu.
- f) Druk down om OK te selecteren. OK zal oplichten.
- g) Druk OK om het formatteren van de micro SD kaart te starten tijdens het formatteren zal op het display "Please Wait" te zien zijn..
- h) Druk MENU om een keuze ongedaan te maken en terug te keren naar info display.

4.1.8 Foto formaat instellen

Hier kan u kiezen uit drie formaten: 12MP, 8MP and 5MP. Standaard staat het toestel ingesteld op 5 mega pixels. Hieronder ziet u welke stappen u moet ondernemen om 12M Pixels te selecteren

- a) Druk MENU om setting menu weer te geven
- b) Druk DOWN om Resolution te selecteren
- c) Druk Right om 12M Pixel te selecteren
- d) Druk OK om u selectie op te slaan, druk daarna op menu om terug te keren naar het info display.
- e) Druk MENU om een keuze ongedaan te maken en terug te keren naar info display.

4.1.9 Video formaat instellen

Hier kan u kiezen uit vier formaten: 1080P, 720P, WVGA and QVGA. Standaard staat deze op 1080P, hieronder ziet u welke stappen u moet ondernemen om WVGA video te selecteren:

- a) Druk MENU om de setting menu te selecteren
- b) Druk DOWN om Resolution te selecteren
- c) druk RIGHT om WVGA te selecteren
- d) Druk OK om u selectie op te slaan, druk daarna op menu om terug te keren naar het info display.
- e) Druk MENU om een keuze ongedaan te maken en terug te keren naar info display.

4.1.10 Datum en Tijd instellen

U kan de datum en tijd ter aller tijden instellen in het toestel, of na iedere batterij wissel. De datum wordt als Dag/Maand/Jaar ingegeven, de tijd als Uren/Minuten/Seconden. De waarde voor het jaar ligt vast tussen 2010 en 2050.

Stel u wenst volgende datum in te stellen, 15 November 2011, 10.30 uur, dan volgt u onderstaande stappen;

- a) Druk MENU om de setting menu te selecteren.
- a) Druk right om "system" te selecteren
- b) Druk DOWN en selecteer Date/Time.
- c) Druk Right om Date/Time venster weer te geven. Druk UP of DOWN om de waarde in te stellen.

- d) Druk OK om u selectie op te slaan, druk daarna op menu om terug te keren naar het info display.
- e) Druk MENU om een keuze ongedaan te maken en terug te keren naar info display.

4.1.11 Multi functie

Met deze instelling kiest u of u 1 / 3 / 6 of 9 foto's wenst bij een opname. Standaard is het toestel ingesteld op één foto. Om deze bv te wijzigen naar 3 foto's volgt u onderstaande stappen.

- a) Druk MENU om de setting menu te selecteren
- b) Druk DOWN om Multi te selecteren
- c) Druk RIGHT en selecteer 3 pictures.
- d) Druk OK om u selectie op te slaan, druk daarna op menu om terug te keren naar het info display.
- e) Druk MENU om een keuze ongedaan te maken en terug te keren naar info display

4.1.12 ISO waarde instellen

Deze waarde kan u helpen om tijdens de nacht betere foto's te maken, er zijn drie waarden, 100,200,400.

- a) Druk MENU om de setting menu te selecteren.
- b) Druk DOWN om ISO400 te selecteren
- c) Druk OK om u selectie op te slaan, druk daarna op menu om terug te keren naar het info display.
- d) Druk MENU om een keuze ongedaan te maken en terug te keren naar info display.

4.1.13 Video lengte instellen

Volg onderstaande stappen voor het instellen van de gewenste video lengte.

- a) Druk MENU om de setting menu te selecteren.
- b) Druk DOWN en selecteer Video Length
- c) Druk OK om u selectie op te slaan, druk daarna op menu om terug te keren naar het info display
- d) Druk MENU om een keuze ongedaan te maken en terug te keren naar info display.

4.1.14 Audio geluid instellen

Volg onderstaande stappen:

- a) Druk MENU om de setting menu te selecteren.
- b) Druk DOWN en selecteer Voice.
- c) Druk RIGHT om de VOICE instellingen weer te geven.

4.1.15 Vertraging instellen

Via deze instelling stelt u de vertraging in waarbij de Infra rood sensor (PIR) opnieuw zal reageren na het maken van een opname. Gedurende deze tijd zal de (PIR) niet reageren op beweging van dieren en/of personen.. de minimum waarde is 1 seconde, wat betekent dat de camera continue beelden zal maken zolang er beweging is. Tde maximum interval is 30 minuten, wat betekent dat de PIR gedurende 30 minuten niet zal reageren na iedere opname. Standaard staat het toestel ingesteld op 5 seconden.

Volg onderstaande stappen om deze tijd in te stellen.

- a) Druk MENU om de setting menu te selecteren.
- b) Druk DOWN om Delay te selecteren
- c) Druk RIGHT om de interval in te stellen.
- d) Druk DOWN om bijvoorbeeld 1 minuut in te stellen.
- e) Druk OK om u selectie op te slaan, druk daarna op menu om terug te keren naar het info display.
- f) Druk MENU om een keuze ongedaan te maken en terug te keren naar info display.

4.1.16 Timer instellen

Via deze instelling geeft u aan in welke tijdsspanne (periode) van de dag de camera moet werken. Buiten deze tijdzone zal de camera gewoon op uit staan. Je can de uren instellen met een waarde van 0 tot 23 en de minuten van 0 tot 59.

Om de Timer in te stellen dient u onderstaande stappen te volgen.

- a) Druk MENU om de setting menu te selecteren.
- b) Druk DOWN om de Timer functie te selecteren
- c) Druk RIGHT om de instelling te selecteren, druk UP of DOWN om de waarde te veranderen van de start tijd en daarna die van de stop tijd.
- d) Druk OK om u selectie op te slaan, druk daarna op menu om terug te keren naar het info display.
- e) Druk MENU om naar het vorig scherm terug te keren.

4.1.17 Paswoord instellen

Wanneer de paswoord functie is ingeschakeld zal bij het aanzetten van het toestel u automatisch gevraagd worden om deze in te geven. Standaard staat deze functie uit.

Om deze in te geven volgt u onderstaande stappen.

- a) Druk MENU om de setting menu te selecteren.
- b) Druk DOWN om de Password functie te selecteren
- c) Druk Up om On te selecteren, daarna drukt u op Right om 4 cijfers te selecteren voor u paswoord.
- d) Druk OK om u selectie op te slaan, druk daarna op menu om terug te keren naar het info display.
- e) Bij de volgende opstart zal het scherm u om uw code vragen.
- f) Druk MENU om een keuze ongedaan te maken en terug te keren.

4.2 Weergave

In de weergave modus kan u foto's of videobeelden bekijken en verwijderen.

4.2.1 Foto of Video weergeven

- a) Zet de schakelaar op de TEST positie.
- b) Druk OK om weergave van het laatste beeld of video te selecteren en weer te geven op het LCD scherm.
- c) Druk Left om de weergave te starten.
- d) Druk nogmaals op Left om de weergave te stoppen.
- e) Druk UP om de vorige foto of video te selecteren en DOWN om de volgende
- f) Druk OK om terug te keren naar het info scherm.

Tijdens de weergave van de beelden zal het toestel het aantal foto's op de micro SD kaart weergeven alsook de index..

4.2.2 Foto of video verwijderen

Volg hiervoor onderstaande stappen:

- a) Druk OK om de foto's en/of video's weer te geven.
- b) druk Menu en selecteer Delete.
- c) Druk right om delete current of delete all te selecteren
- d) Druk OK, Cancel en OK zullen nu zichtbaar zijn.
- e) Druk OK om het bestand te wissen of Cancel om het beeld toch te bewaren.

Hou er rekening mee dat verwijderde beelden en/of video's niet meer terug gehaald kunnen worden. Het is aan te raden om de kaart te formatteren indien u deze volledig leeg wenst te maken.

4.3 Laser Pointer

De laser pointer kan gebruikt worden om in donkere omstandigheden iets aan te

duiden. Druk op  knop wanneer de camera in test modus staat en stel de juiste hoek in.

Waarschuwing: Richt de laser NOOIT op de ogen van mensen en dieren dit kan schade veroorzaken aan het netvlies!

4.4 File nummering

Foto's en video's worden afzonderlijk opgeslagen in hun respectievelijke map (100MEDIA). File nummering gebeurt automatisch PTDC0001.JPG of PTDC0001.AVI aan de suffix kan je herkennen of het om een foto (suffix .jpg) of een video gaat (suffix.AVI).

4.5 Firmware Upgrade

De Camera is uitgerust met een automatische updatefunctie. Een upgrade is enkel nodig wanneer er een verbeterde versie van de Firmware beschikbaar is. Volg onderstaande stappen:

1. Unzip de upgrade file.
2. Copier file FWF8012.bin naar u micro SD kaart.
3. Plaats de micro SD kaart in de camera.
4. Schakel de camera in (in Test Mode).
5. De camera zal de SD kaart lezen en automatisch de update starten. Tijdens de update zal het scherm zwart van kleur zijn.
6. Het scherm zal opnieuw oplichten na een succesvolle update.
7. Verwijder de micro SD kaart uit het toestel en plaats deze in uw computer. Delete file FWF900.bin op de micro SD kaart (anders bestaat de kans dat de camera telkenmale opnieuw in de upgrade modus gaat wanneer u de camera inschakelt.)
8. Plaats de micro SD kaart opnieuw in de camera.

Appendix: Technical Specifications

Beeld sensor	5 Mega Pixel Color CMOS (12 MP interpolated)
Geheugen	Micro SD Card (up to 32GB)
Lens	F=3.1; FOV=60
Size	145mm x 80mm x 55 mm
IR Filter	Vol automatische IR Filter
TFT Display scherm	2.0" Color-TFT LCD
PIR sensor: Triggering gevoeligheid	Hoog/Normaal/Laag
PIR sensor: detectie hoek	60 °
IR LEDs	Zwart 40 LEDs
Max Night Vision/Lighting afstand	65ft/20 meter
Ontspansnelheid	1.0 seconde
Ontspanner Interval :	1/5/10/30 sec/min (1 sec default)
Beeldresolutie:	12MP/8MP/5MP
Aantal foto's per opname	1/3/6/9 foto's
Video Resolutie	1080P/720P/WVGA/QVGA
Bestands formaat	JPG/AVI
Datum en tijd weergave	Ja
Exposure:	Auto
Password Security	4 digital numbers
Periodic shot	1 sec ~24 h
Stand-by verbruik	0.2 mA

Stand-by tid	6 maanden
Interface	micro USB; micro SD kaart houder; 9V DC External
Bevestigings methode	Riem, statief
werkingstemperatuur	-30 ~+70°C
Power Supply	8 × AA batteries
Water proof	IP65
Security authentication	FCC, CE, RoHS

Inbegrepen: Digitale Camera, Afstandsbediening, USB kabel, CD handleiding

Scouting Cam BLACK300

Manual de instrucciones



BRAUN PHOTO TECHNIK GmbH
Mercurstrasse 8
72184 Eutingen

www.braun-phototechnik.de

Índice

1. Precaución	3
2. Instrucciones	4
2.1 Interfaces de conexión de la cámara	4
2.2 Componentes y funciones de la cámara	5
2.3 Mando a distancia	5
2.3.1 Navegación	6
2.3.2 Puntero láser	6
2.4 Pantalla de Información de disparo	6
2.5 Formatos soportados	7
3. Funcionamiento sencillo	7
3.1 Alimentación eléctrica	7
3.2 Introducir la tarjeta micro SD	8
3.3 Encendido y entrada en el modo ON (funcionamiento)	8
3.4 Entrar en el modo TEST (Pruebas)	8
3.4.1 Ajustes de usuario	8
3.4.2 Captura manual	9
3.4.3 Ver imágenes o vídeos	9
3.5 Apagar la cámara	9
4. Opciones avanzadas	9
4.1 Menú de ajustes	9
4.1.1 Ajustes Foto	10
4.1.2 Ajustes de Vídeo	11
4.1.3 Configuración del sistema	11
4.1.4 Ajuste	12
4.1.5 Configuración general	12
4.1.6 Establecer el Modo Cámara	12
4.1.7 Formatear la tarjeta SD	12
4.1.8 Establecer el tamaño de la foto	13
4.1.9 Establecer el tamaño del vídeo	13
4.1.10 Ajustar la fecha y la hora	13
4.1.11 Establecer Multi	14
4.1.12 Establecer ISO	14
4.1.13 Establecer la Duración del vídeo	14
4.1.14 Establecer el Sonido de vídeo	14
4.1.15 Establecer Retardo	14
4.1.16 Ajustar el temporizador	15
4.1.17 Introducir Contraseña	15
4.2 Reproducción	16
4.2.1 Ver fotos o vídeos	16
4.2.2 Eliminar fotos o vídeos	16
4.3 Puntero láser	16
4.4 Numeración de archivos	17

4.5 Actualización del Firmware	17
Apéndice: Especificaciones técnicas	18

1. Precaución

- 1) No deje caer, agite ni golpee la cámara.
- 2) La tensión de funcionamiento de la cámara es 9,0 V. La cámara se entrega con ocho pilas AA.
- 3) Saque las pilas de la cámara si no la va a utilizar durante un tiempo.
- 4) Use solamente un adaptador eléctrico (no suministrado) que proporcione la alimentación indicada en la etiqueta de especificaciones (9 V, 500 mA mín.) ya que de lo contrario existe riesgo de incendio o descarga eléctrica.
- 5) Por favor, desbloquee la protección contra-escritura antes de introducir la tarjeta micro SD.
- 6) Por favor, introduzca la tarjeta micro SD antes de probar la cámara con el interruptor en la posición OFF.
- 7) Por favor, no meta ni saque la tarjeta micro SD con el interruptor en la posición ON (cámara encendida).
- 8) Es recomendable realizar el formateo de la tarjeta micro SD con la misma cámara, cuando la use por primera vez.
- 9) La cámara entrará en modo USB cuando la conecte a un puerto USB de un PC. En este caso, la tarjeta micro SD funciona como una unidad de disco extraíble.
- 10) Por favor, asegúrese de tener suficiente energía durante la actualización del Firmware, de lo contrario el proceso de actualización se podría interrumpir de modo indebido. Si ocurre cualquier fallo después de un proceso de actualización inadecuado, la cámara puede dejar de funcionar correctamente.
- 11) Daños en los componentes electrónicos, carcasa y pantalla causados por influencias externas, como sacudidas bruscas, descargas eléctricas, caídas o similares no están cubiertos por la garantía.
- 12) No desmonte ni repare la cámara. Si necesita reparación, pregunte a un experto o a un Centro de Servicio Técnico.
- 13) Mantenga la cámara lejos del alcance de los niños.

¡Atención! Protección legal y de privacidad

- **Por favor, infórmese bien sobre la normativa legal en su país concerniente a las leyes de protección de datos, identificación personal, derechos de autor, obligación de notificación y de privacidad, antes de usar este dispositivo.**
- **¡Braun Photo Technik GmbH no asume ninguna responsabilidad por la violación de la Ley Federal de Protección de Datos y de otras normativas legales!**
- La intimidad de las personas debe de preservarse. Prepare su cámara solamente en lugares donde esto se pueda garantizar.
- Las grabaciones a personas tienen que ser eliminadas, si no hay acuerdo para su publicación.
- El área de grabación debe de estar claramente indicada en todos los puntos públicos de entrada.

2. Instrucciones

Le agradecemos la compra de la Cámara de exploración BLACK300 de BRAUN. Esta es una cámara de vigilancia que funciona automáticamente. Puede ser activada inmediatamente por cualquier movimiento de personas (o animales) en una cierta Región de Interés (ROI, siglas en inglés) monitorizada por un sensor de movimiento Infrarrojo Pasivo (PIR), y entonces hará fotos de alta calidad (hasta 12 MP) o grabará clips de vídeo HD 1080p (WVGA o QVGA).

Cuando sale el sol la unidad hace fotos y graba vídeo en color hasta que no haya luz suficiente (ocaso) cuando empezará a hacer fotos y grabar vídeo infrarrojos (monocromo).

Es muy fácil de usar y la cámara tiene una pantalla LCD a color de 2,0 pulgadas. Es resistente al agua y a la nieve para su uso en exteriores.

2.1 Interfaces de conexión de la cámara

La cámara tiene los siguientes interfaces de E/S: Conector micro USB, ranura de tarjeta micro SD, conector para adaptador eléctrico externo.

2.2 Componentes y funciones de la cámara

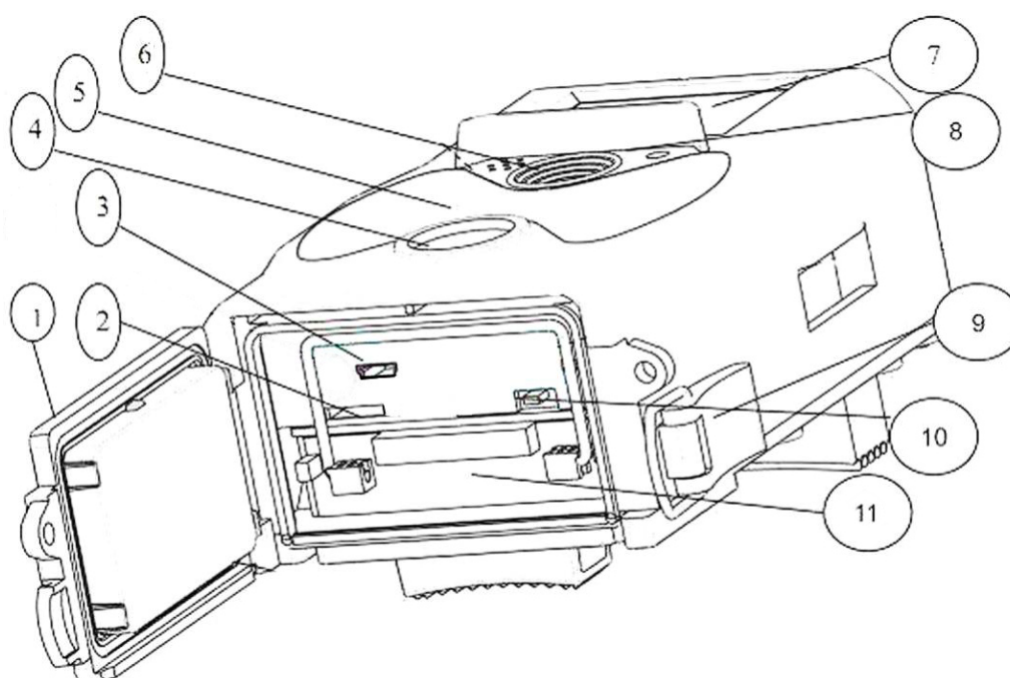

- 1) **Tapa inferior**
- 2) **Ranura tarjeta micro SD:** Debe de introducir una tarjeta de memoria para guardar fotos y vídeos.
- 3) **Conexión micro USB (USB 2.0):** Para conectar la cámara a un PC y descargar las fotos y vídeos.
- 4) **PIR (Sensor Infrarrojo Pasivo)**
- 5) **Flash LED Infrarrojo**
- 6) **Objetivo**
- 7) **Pantalla LCD** a color de 2 pulgadas
- 8) **Grabadora de sonidos**
- 9) **Bloqueo**
- 10) **Interruptor de encendido (ON, TEST, OFF)**
- 11) **Compartimiento de las pilas**

2.3 Mando a distancia

El mando a distancia es un dispositivo de entrada de la cámara y se usa principalmente para los ajustes de usuario e introducción de contraseña. Es un mando a distancia inalámbrico por infrarrojos. La distancia máxima de control a distancia es 9 metros.

Wireless remote



2.3.1 Navegación

Pulse UP y DOWN para seleccionar o resaltar un elemento del menú, pulse LEFT y RIGHT para seleccionar la opción de cada elemento y pulse OK para hacer la selección.

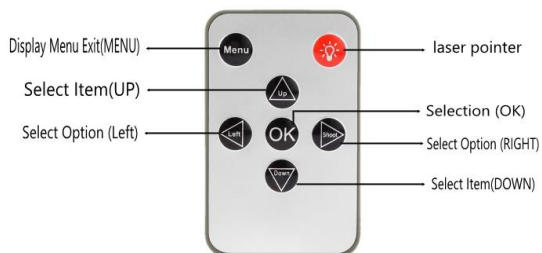

2.3.2 Puntero láser

Pulse la tecla “” para el puntero láser.

2.4 Pantalla de Información de disparo

Cuando la cámara esté encendida (el interruptor de encendido en la posición TEST), le aparecerá la información de disparo en la pantalla.

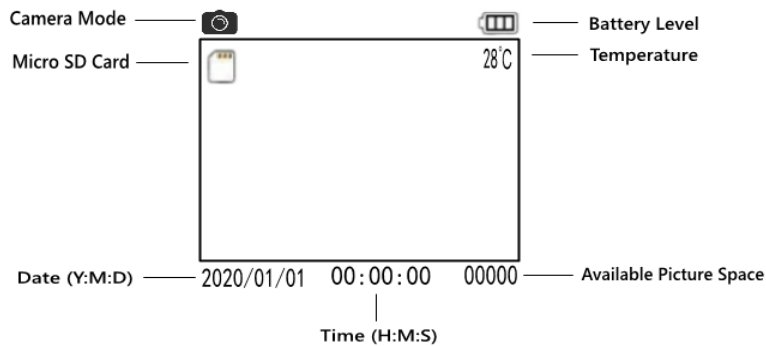

2.5 Formatos soportados

Elemento	Formato
Foto	JPG
Vídeo	AVI
Formato de archivo	FAT32

No necesita preocuparse acerca del formato del sistema de archivos de su cámara a menos que tenga problemas con la lectura de su tarjeta micro SD cuando la use en otro equipo. Si esto ocurre, por favor formatee la tarjeta micro SD usando la cámara o utilice un PC y luego introdúzcala en la cámara y pruebe si funciona.

3. Funcionamiento sencillo

3.1 Alimentación eléctrica

Para dar alimentación a la cámara se necesitan ocho pilas de tamaño AA. Abra la tapa inferior. Confirme que el interruptor de encendido está en la posición OFF (a la derecha), y saque el compartimiento de las pilas. Coloque las pilas completamente cargadas en el compartimiento con las polaridades indicadas a continuación. Presione el compartimiento de las pilas de vuelta a su alojamiento en la cámara. Puede usar las siguientes pilas de 1,5 V:

1. Pilas alcalinas de alta densidad y alto rendimiento (recomendadas)
2. Pilas alcalinas recargables
3. Pilas NiMH recargables

-  - **Riesgo de explosión en el caso de un cambio incorrecto de pilas o del uso de un tipo incorrecto de pilas.**
- **Nunca exponga las pilas a un calor excesivo, como el de los rayos directos del sol, un fuego, etc., de lo contrario existe el riesgo de incendio o explosión.**

Durante el modo de prueba (TEST), la cámara se apagará automáticamente para

ahorrar energía si no se efectúa ninguna operación en 3 minutos; debería activarse con la detección de cualquier movimiento.

Cuando entre en estado de poca carga de batería, la cámara se apagará automáticamente. Por favor, cambie las pilas a tiempo.

3.2 Introducir la tarjeta micro SD

Inserte la tarjeta micro SD con la etiqueta hacia abajo en la ranura de la tarjeta. Por favor, tenga en cuenta que la tarjeta micro SD sólo entra en una sola dirección.

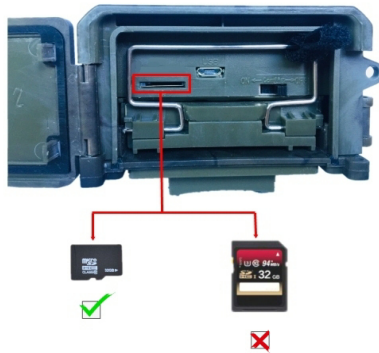

3.3 Encendido y entrada en el modo ON (funcionamiento)

Antes de encender la cámara, por favor preste **atención** a lo siguiente:

- 1) Evite variaciones de temperatura y movimiento que puedan ser interpretados como animales o humanos, como árboles que estén expuestos a los rayos directos del sol o a otra fuente de calor durante buena parte del día. Pueden activar la cámara por error
- 2) La altura desde el suelo para colocar la cámara debería ser 1 metro por encima de la del objeto. En general, uno o dos metros es aconsejable.

Deslice el interruptor de encendido a la posición ON para alimentar la cámara y entrar en modo de funcionamiento. El LED de indicación de movimiento (rojo) parpadeará durante 15 s. Los 15 s son el tiempo de regulación antes de la captura automática de fotos o vídeos, p.ej. para cerrar la tapa inferior, ajustar la cámara en un árbol y separarse.

En modo de funcionamiento, la cámara hará fotos o grabará clips de vídeo automáticamente de acuerdo con los ajustes predeterminados o de usuario. La cámara tiene la función de grabación de sonido, de manera que el sonido se incluye en el clip de vídeo durante la captura de las imágenes.

3.4 Entrar en el modo TEST (Pruebas)

Deslice el interruptor de encendido a la posición TEST para entrar en modo Prueba. Hay algunas funciones en el modo Pruebas: Ajustes de usuario, captura manual, vista previa.

3.4.1 Ajustes de usuario

Pulse la tecla MENU para entrar en la configuración del menú. La cámara se puede

controlar para ajustar manualmente los distintos parámetros bien en la pantalla LCD. Las operaciones detalladas se describirán en el capítulo “Operaciones avanzadas”.

3.4.2 Captura manual

Puede pulsar SHOOT para hacer fotos o grabar vídeo manualmente.

3.4.3 Ver imágenes o vídeos

Hay dos modos de ver las fotos o los vídeos capturados:

- 1) En la pantalla LCD de la cámara
- 2) Saque la tarjeta de memoria y ábrala en la computadora

Presione OK para ver las imágenes, la última imagen se mostrará en la pantalla LCD de la cámara. Presione ARRIBA para ver la imagen anterior y presione ABAJO para la siguiente. Las operaciones detalladas como eliminar imágenes o vídeos se describirán en el capítulo “ Operaciones avanzadas” .

3.5 Apagar la cámara

Deslice el interruptor de encendido a la posición OFF para apagar la cámara. Por favor, tenga en cuenta que incluso estando apagada la cámara continua consumiendo energía a nivel de μA .

4. Opciones avanzadas

De la explicación de las operaciones básicas de la cámara en los capítulos previos, sabemos que la cámara tienes tres modos de funcionamiento básicos (interruptor de encendido):

- 1) Apagada (OFF): Interruptor de encendido en la posición OFF (Derecha)
- 2) Encendida (ON): Interruptor de encendido en la posición ON (Izquierda).
- 3) Modo prueba (TEST): Interruptor de encendido en la posición TEST (en medio).

De los tres modos anteriores, el modo apagado (OFF) es el modo de seguridad para cambiar la tarjeta micro SD o las pilas, y para transportar la cámara.

La configuración de la cámara sólo se puede hacer en el modo Prueba (TEST) y es necesario el mando a distancia.

4.1 Menú de ajustes

Para ingresar al menú Configuración, presione MENÚ en el modo PRUEBA. El menú se mostrará en la pantalla LCD.

4.1.1 Ajustes Foto

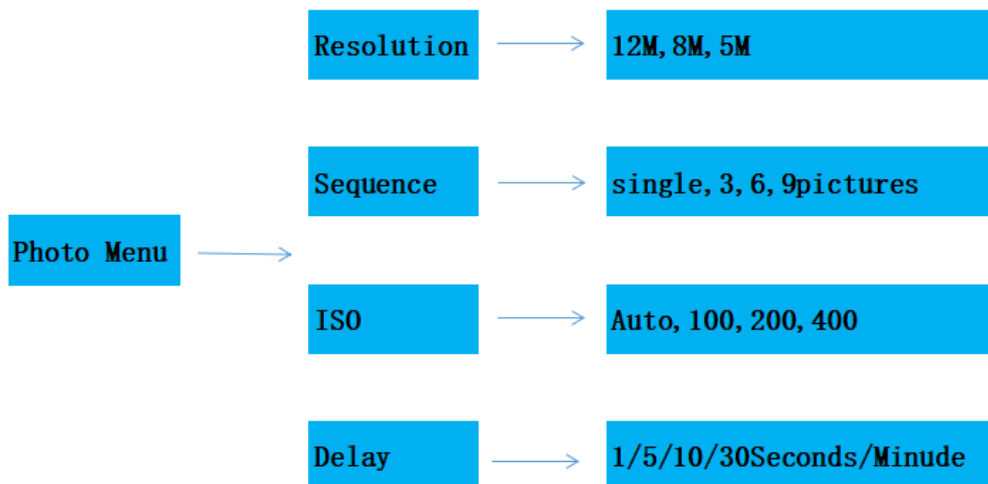

4.1.2 Ajustes de Vídeo

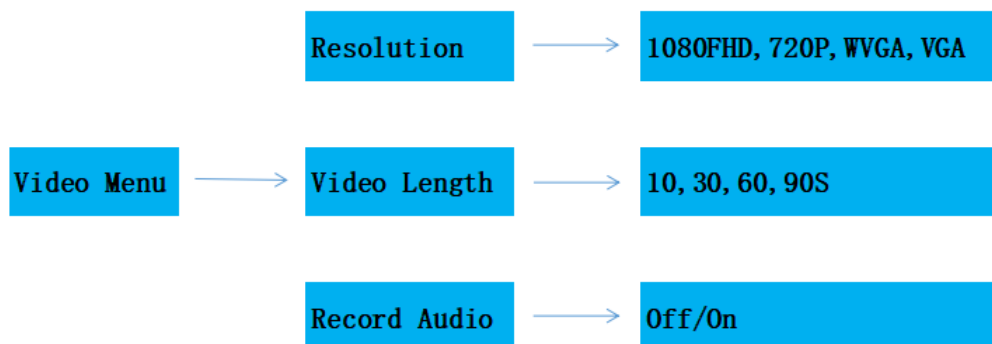

4.1.3 Configuración del sistema

	Mode	→	Camera, Video, Camera&Video Timelapse	
	Language	→	English, Deutsch, France, Spain etc.	
	Timelapse Interval	→	5, 30, 60Mimutes	
	Motion Detection	→	High, Medium, Low	
system menu	→	Date/Time	→	MM/DD/YY HH/MM/SS
	NO.	→	C-A-M 0-0-0	
	Timer	→	00:00:00 to 23:59:59	
	Format	→	Internal Memory, SD Card	
	Password	→	OFF/ON	
	Default	→	Cancel, OK	
	Version	→	Ver. 20200720-2053	

4.1.4 Ajuste

Predeterminado	Ajuste	Elementos
Modo	Cámara	Cámara, Vídeo, Cámara y Vídeo, Timelapse
Resolución (Cámara)	12 M	12 M, 8 M, 5 M
Retardo	1 segundo	1-30 Segundos, 1-30 Minutos
Multi	Simple	Simple, 3, 6, 9 imágenes
ISO	400	Auto, 100, 200, 400
Resolución (Vídeo)	1080P	1080P, 720P, WVGA, QVGA
Duración del vídeo	10s	10s, 30s, 60s, 90s
Fecha/Hora	La misma que la última vez	Ajuste AA/MM/DD, MM/DD/AA, DD/MM/AA
Distancia	Grande	Grande/Normal/Pequeña
Idioma	Inglés	Inglés, Francés, Alemán, Español y Ruso
Temporizador:	0 0 0 a 23 59 59	Ajuste
Formato	Memoria interna	Memoria interna, Tarjeta SD
Contraseña	Inactiva	Inactiva, Activa

4.1.5 Configuración general

Los pasos operativos son aptos para los siguientes elementos del menú: Modo Cámara, tamaño de la foto, Tamaño del Vídeo, Duración del vídeo, Retardo, Temporizador.

4.1.6 Establecer el Modo Cámara

Hay 4 modos de cámara: Cámara, Vídeo, Cámara+Vídeo y Timelapse El modo de establecer el modo de la cámara es a través el menú de configuración.

A continuación se muestra como establecer el modo de la cámara en Vídeo, suponiendo que el anterior opción es Cámara:

- Pulse MENU para ver el menú de configuración.
- Pulse DOWN para seleccionar Mode.
- Pulse RIGHT para seleccionar Video.
- Pulse OK para guardar el ajuste actual.
- Pulse MENU para anular el ajuste y regresar a la pantalla de información.

4.1.7 Formatear la tarjeta micro SD

El sistema eliminará todas las imágenes y vídeos guardados en la tarjeta micro SD después de formatearla, asegúrese de que ha hecho una copia de seguridad de los datos importantes.

- a) Pulse MENU para ver el menú de configuración.
- b) Pulse RIGHT para seleccionar System setting.
- c) Pulse DOWN para seleccionar Format.
- d) Pulse RIGHT para seleccionar SD Card.
- e) Pulse OK para elegir ENTER y entrar en el submenú.
- f) Pulse DOWN para seleccionar OK. OK quedará resaltado.
- g) Pulse OK para iniciar el formateo de la tarjeta micro SD. Durante el formateo, la pantalla mostrará el mensaje "Please Wait".
- h) Pulse MENU para anular el ajuste y regresar a la pantalla de información.

4.1.8 Establecer el tamaño de la foto

Este parámetro tiene tres valores: 12 MP, 8 MP y 5 MP. El valor predeterminado es 5 megapíxeles. A continuación se muestra como establecer el tamaño de 12 MP:

- a) Pulse MENU para ver el menú de configuración.
- b) Pulse DOWN para seleccionar Resolution
- c) Pulse RIGHT para seleccionar 12 M Pixel
- d) Pulse OK para guardar el ajuste actual, luego pulse MENU para regresar a la pantalla de información.
- e) Pulse MENU para anular el ajuste y regresar a la pantalla de información.

4.1.9 Establecer el tamaño del vídeo

Este parámetro también tiene cuatro valores: 1080P, 720P, WVGA and QVGA.

El valor predeterminado es 1080P, y a continuación se muestra cómo establecer un tamaño de vídeo WVGA:

- a) Pulse MENU para ver el menú de configuración.
- b) Pulse DOWN para seleccionar Resolution.
- c) Pulse RIGHT para seleccionar WVGA.
- d) Pulse OK para guardar el ajuste actual, luego pulse MENU para regresar a la pantalla de información.
- e) Pulse MENU para anular el ajuste y regresar a la pantalla de información.

4.1.10 Ajustar la fecha y la hora

Usted puede cambiar la fecha y la hora del dispositivo ajustando los parámetros cuando sea necesario, p.ej. cada vez que cambie las pilas. El formato de la fecha es día/mes/año, el formato de la hora es horas: minutos: segundos. El valor válido para el año está entre 2010 y 2050.

Suponiendo que la fecha y la hora que necesitamos introducir es 15 de noviembre de 2011 y las diez y media, los pasos son los siguientes:

- a) Pulse MENU para ver el menú de configuración.
- b) Pulse RIGHT para entrar en "system"
- c) Pulse DOWN para seleccionar Date/Time.
- d) Pulse RIGHT para ver la interfaz de Date/Time, use UP y DOWN para cambiar el valor.
- e) Pulse OK para guardar el ajuste actual, luego pulse MENU para regresar a la

pantalla de información.

- f) Pulse MENU para anular el ajuste y regresar a la pantalla de información.

4.1.11 Establecer Multi

Este parámetro afecta al número de fotos que se toman cada vez que se activa en el modo cámara. Tiene cuatro valores: "1 Foto", "3 Fotos", "6 Fotos" y "9 Fotos". Su valor predeterminado es "1 Foto". A continuación se muestra como establecer una ráfaga de 3 fotos, suponiendo que el anterior opción es 1 Foto:

- a) Pulse MENU para ver el menú de configuración.
- b) Pulse DOWN para seleccionar Multi.
- c) Pulse RIGHT para seleccionar 3 Fotos.
- d) Pulse OK para guardar el ajuste actual, luego pulse MENU para regresar a la pantalla de información.
- e) Pulse MENU para anular el ajuste y regresar a la pantalla de información.

4.1.12 Establecer ISO

Este menú podría ayudarle a obtener mejores fotos de noche, y tiene 3 valores: 100, 200, 400.

- a) Pulse MENU para ver el menú de configuración.
- b) Pulse DOWN para seleccionar ISO400
- c) Pulse OK para guardar el ajuste actual, luego pulse MENU para regresar a la pantalla de información.
- d) Pulse MENU para cancelar el ajuste y salir.

4.1.13 Establecer la Duración del vídeo

A continuación se muestra como establecer una duración de vídeo de 30 segundos, suponiendo que el anterior opción es 10 segundos:

- a) Pulse MENU para ver el menú de configuración.
- b) Pulse DOWN para seleccionar Video Length
- c) Pulse OK para guardar el ajuste actual, luego pulse MENU para regresar a la pantalla de información.
- d) Pulse MENU para cancelar el ajuste y salir.

4.1.14 Establecer el Sonido de vídeo

A continuación se muestra como desactivar el sonido del vídeo:

- a) Pulse MENU para ver el menú de configuración.
- b) Pulse DOWN para seleccionar Voice.
- c) Pulse RIGHT para ver la interfaz de configuración de la Voz (VOICE).

4.1.15 Establecer Retardo

Este parámetro indica cuanto tiempo el PIR (sensor de movimiento infrarrojo pasivo) estará desactivado después de que se active la cámara en modo de funcionamiento (ON). Durante este tiempo el PIR del dispositivo no reaccionará al movimiento humano (o de animales). El intervalo mínimo es 1 segundo, quiere decir que el PIR

funciona casi todo el tiempo y estará capturando fotos o vídeos casi continuamente. El intervalo máximo es 30 minutos, esto quiere decir que el PIR estará desactivado 30 minutos después de cada activación de la cámara. El valor predeterminado es 5 segundos.

A continuación se muestra como establecer el Intervalo de Activación PIR en 1 minuto suponiendo que la anterior opción es 5 segundos.

- a) Pulse MENU para ver el menú de configuración.
- b) Pulse DOWN para seleccionar Delay.
- c) Pulse RIGHT para entrar en la configuración del intervalo.
- d) Pulse DOWN para seleccionar 1 minute.
- e) Pulse OK para guardar el ajuste actual, luego pulse MENU para regresar a la pantalla de información.
- f) Pulse MENU para anular el ajuste y regresar a la pantalla de información.

4.1.16 Ajustar el temporizador

Este parámetro define un cierto lapso de tiempo en un día cuando puede activarse la cámara. En el resto del tiempo el dispositivo está apagado. El valor efectivo del margen de horas va desde 0 a 23 y el de minutos de 0 a 59.

Suponiendo que la cámara debe trabajar desde las ocho a.m. a cinco p.m., los pasos son los siguientes:

- a) Pulse MENU para ver el menú de configuración.
- b) Pulse DOWN para seleccionar Timer.
- c) Pulse RIGHT para seleccionar el elemento, use UP o DOWN para cambiar el valor hasta que la hora de inicio cambie a 8 y la hora final a 17.
- d) Pulse OK para guardar el ajuste actual, luego pulse MENU para regresar a la pantalla de información.
- e) Pulse MENU para regresar al menú anterior.

4.1.17 Introducir Contraseña

Si en la configuración de contraseña selecciona activa (ON), cada vez que encienda la cámara, le aparecerá en la pantalla LCD un cuadro para introducir la contraseña. La opción de contraseña está inactiva de fábrica. Puede cambiarla realizando los pasos siguientes:

- a) Pulse MENU para ver el menú de configuración.
- b) Pulse DOWN para seleccionar Password.
- c) Pulse UP para seleccionar On, luego pulse RIGHT para seleccionar 4 números como contraseña.
- d) Pulse OK para guardar el ajuste actual, luego pulse MENU para regresar a la pantalla de información.
- e) En la pantalla LCD le aparecerá un cuadro solicitando la contraseña la próxima vez que encienda la cámara.
- f) Pulse MENU para anular el ajuste y regresar al menú previo.

4.2 Reproducción

En el modo reproducción, puede ver o eliminar fotos o vídeos.

4.2.1 Ver fotos o vídeos

- a) Cambie a modo Prueba (TEST) y entre en la pantalla de información.
- b) Pulse OK para ver la última foto (o vídeo) en la pantalla LCD de la cámara,
- c) Pulse LEFT para iniciar la reproducción del vídeo
- d) Vuelva a pulsar LEFT para detener la reproducción del vídeo.
- e) Pulse UP para ver la imagen anterior (o vídeo) o pulse DOWN para ver la siguiente.

- f) Pulse OK para regresar a la pantalla de información.

Cuando vea imágenes, se mostrarán respectivamente el número total de imágenes en la tarjeta micro SD y la indicación de la imagen presentada.

4.2.2 Eliminar fotos o vídeos

Las operaciones a realizar son las siguientes:

- a) Pulse OK para ver Photos y Videos.
- b) Pulse MENU para seleccionar Delete.
- c) Pulse RIGHT para seleccionar delete current o delete all.
- d) Pulse OK, CANCEL y quedará resaltado OK.
- e) Pulse OK para eliminar la foto o el vídeo.
- f) Pulse CANCEL para anular, y luego pulse MENU y pulse OK para regresar a la pantalla de información.

Por favor, tenga en cuenta que después de eliminar un archivo de imagen o de vídeo, ¡los archivos eliminados no se podrán recuperar! Además, para eliminar todas las fotos y clips de vídeo en la tarjeta micro SD, es recomendable formatear la tarjeta micro SD.

4.3 Puntero láser

El puntero láser se puede activar y es especialmente útil en la oscuridad como función adicional para apuntar a un objeto o a una determinada Región de Interés (ROI).



Pulse  para activar la luz láser en el modo Prueba (TEST) y use el ajuste de inclinación en la parte trasera de la cámara para ajustar el ángulo de captura.

ADVERTENCIA: ¡Por favor, tenga en cuenta que el láser puede causar lesiones en los ojos si apunta con él a otra persona!

4.4 Numeración de archivos

Las imágenes y los vídeos se guardan por separado en una carpeta con nombre predeterminado (100MEDIA). La numeración de archivos es secuencial añadiendo uno al último número para cada imagen o vídeo. El nombre al guardarlo es como PTDC0001.JPG o P T D C 0 0 0 1 .AVI. A través de la extensión del archivo puede distinguir si es una imagen (extensión jpg) o un vídeo (extensión AVI).

4.5 Actualización del Firmware

Esta cámara está equipada con una función de actualización automática. Sólo es necesaria la actualización cuando tenga disponible una mejora de Firmware. Las operaciones a realizar son las siguientes:

1. Descomprima el archivo de actualización.
2. Copie el archivo FWF900.bin en la tarjeta micro SD.
3. Introduzca la tarjeta micro SD en la cámara.
4. Encienda la cámara (Modo Prueba).
5. La cámara leerá la tarjeta y se actualizará automáticamente. Durante la actualización de la cámara, la pantalla está apagada.
6. La pantalla se iluminará una vez terminada la actualización
7. Saque la tarjeta micro SD, métala en el PC y elimine el archivo FWF900.bin de la tarjeta. (Si no lo elimina, la cámara volverá a entrar en modo actualización cuando la vuelva a encender).
8. Introduzca la tarjeta micro SD en la cámara para continuar funcionando.

Apéndice: Especificaciones técnicas

Sensor de imagen	CMOS a color de 5 Megapíxeles (12 MP interpolado)
Memoria	Tarjeta micro SD (hasta 32GB)
Objetivo	F=3,1; FOV=60
Tamaño	145 mm x 80 mm x 55 mm
Filtro IR	Filtro IR completamente automático
Pantalla TFT	LCD TFT a color de 2,0"
Sensor PIR: Sensibilidad de activación	Alta/Normal/Baja
Sensor PIR: ángulo de detección	60 °
LEDs IR:	40 LEDs negros
Distancia máx. Visión nocturna/Iluminación	65pies/20 Metros
Tiempo de activación	1,0 segundos
Intervalo de activación:	1/5/10/30 sec/min (predeterminado 1 seg)
Resolución de imagen seleccionable:	12 MP/8 MP/5 MP
Fotos múltiples	1/3/6/9 fotos
Resolución de vídeo	1080P/720P/WVGA/QVGA
Formato de archivo	JPG/AVI
Impresión de fecha y hora	Si
Exposición:	Auto
Seguridad con contraseña	4 números
Disparo periódico	1 seg ~24 h
Corriente en inactividad	0,2 mA
Tiempo en inactividad	6 meses
Interfaz de conexión	micro USB; Ranura de tarjeta mico SD; Conector 9 V CC
Soporte	Correa, en trípode
Temperatura de funcionamiento	-30 ~+70°C
Alimentación eléctrica	8 pilas AA
impermeable	IP65
Autenticación de seguridad	FCC, CE, RoHS

Incluye: Cámara digital, mando a distancia, cable USB, manual en CD

Scouting Cam BLACK300

Manuale di istruzioni



BRAUN PHOTO TECHNIK GmbH
Merkurstrasse 8
72184 Eutingen

www.braun-phototechnik.de

Contenuto

1. Attenzione	3
2. Istruzioni	4
2.1 Interfaccia del corpo della telecamera.....	4
2.2 Componenti e funzioni della telecamera	5
2.3 Telecomando	5
2.3.1 Navigazione	6
2.3.2 Puntatore laser.....	6
2.4 Informazioni di ripresa.....	6
2.5 Formati supportati	7
3. Funzionamento di base	7
3.1 Alimentazione	7
3.2 Inserire la scheda micro SD	8
3.3 Accensione e attivazione	8
3.4 Entrare in modalità TEST	8
3.4.1 Impostazioni personalizzate	8
3.4.2 Cattura manuale	9
3.4.3 Vedi immagini o video	9
3.5 Spegnimento.....	9
4. Funzionamento avanzato	9
4.1 Menu impostazioni	9
4.1.1 Impostazioni foto.....	10
4.1.2 Impostazioni video	11
4.1.3 Impostazioni di sistema	11
4.1.4 Predefinite.....	12
4.1.5 Impostazioni generali	12
4.1.6 Imposta modalità telecamera	12
4.1.7 Formattazione di una scheda micro SD.....	12
4.1.8 Impostazione delle dimensioni delle foto	13
4.1.9 Impostazione della dimensione dei video	13
4.1.10 Impostazione di data e ora	13
4.1.11 Impostazione Multi	14
4.1.12 Impostazione dell'ISO	14
4.1.13 Impostazione della lunghezza dei video	14
4.1.14 Impostazione dell'audio per i filmati.....	14
4.1.15 Impostazione ritardo.....	15
4.1.16 Impostazione timer.....	15
4.1.17 Inserimento di una password	15
4.2 Riproduzione.....	16
4.2.1 Visualizzazione di foto o video	16
4.2.2 Cancellazione di foto e video	16
4.3 Puntatore laser	16
4.4 Numerazione dei file	17

4.5 Aggiornamento del firmware	17
Appendice: Specifiche tecniche.....	18

1. **Attenzione**

- 1) Non fate cadere, urtate né scuotete la telecamera.
- 2) La tensione di funzionamento della telecamera è 9,0 V. La telecamera è alimentata da otto batterie AA.
- 3) Togliete le batterie dalla telecamera se non la utilizzate per periodi di tempo prolungati.
- 4) Utilizzate solamente un alimentatore (non incluso) con la tensione (9 V, min. 500 mA) indicata sulla targhetta con le specifiche per evitare il rischio di incendi e scosse elettriche.
- 5) Sbloccate la protezione per la scrittura prima di inserire la scheda di memoria micro SD.
- 6) Prima di provare la telecamera, inserite la scheda micro SD quando l'interruttore di accensione è su OFF.
- 7) Non inserite o estraete la scheda micro SD quando l'interruttore di alimentazione è su ON.
- 8) Vi raccomandiamo di formattare la scheda micro SD dalla videocamera quando la utilizzate la prima volta.
- 9) La videocamera entrerà in modalità USB una volta connessa alla porta USB di un computer. In questo caso, la scheda micro SD funziona come disco rimovibile.
- 10) Assicuratevi che ci sia abbastanza carica quando effettuate l'aggiornamento del firmware, altrimenti la procedura potrebbe terminare in modo non corretto. Se si verificano guasti dopo una procedura di aggiornamento non riuscita, la videocamera potrebbe smettere di funzionare correttamente.
- 11) Danni alle parti elettroniche, allo chassis e allo schermo causati da influenze esterne, come forti strattoni, scosse elettriche, cadute o altro non sono coperti dalla garanzia.
- 12) Non smontate o riparate la videocamera. Se servono riparazioni, chiedete a un esperto o a un centro per le riparazioni tecniche.
- 13) Tenete la videocamera fuori dalla portata dei bambini.

Attenzione! Protezione legale e privata

- **Informatevi attentamente sulle normative del vostro paese riguardanti la protezione dei dati, l'identificazione, il copyright, l'obbligo di notifica e le leggi sulla privacy prima di utilizzare questo dispositivo.**
- **Braun Photo Technik GmbH non si assume alcuna responsabilità per la violazione della Legge federale per la protezione dei dati o di altri regolamenti!**
- La privacy delle persone deve essere rispettata. Preparate la telecamera solo in luoghi in questa può essere garantita.
- Le registrazioni che contengono persone devono essere cancellate qualora non sia stato stipulato un accordo per la loro pubblicazione.
- L'area videosorvegliata deve essere segnalata con chiarezza in tutti i punti di accesso pubblici.

2. Istruzioni

Grazie per aver acquistato la telecamera BRAUN Scouting Cam BLACK300. Questa è una telecamera per la videosorveglianza automatica. Può attivarsi in presenza di movimenti di persone (o di animali) in una determinata zona d'interesse (ROI) monitorata da un sensore di movimento passivo a infrarossi (PIR) ad alta sensibilità, e catturare automaticamente immagini di alta qualità (fino a 12 MP) o registrare video HD 1080p (WVGA or QVGA).

All'alba, il dispositivo inizia a scattare foto e video a colori fino a quando la luce non diventa insufficiente (tramonto). A quel punto, le immagini e i video diventano a infrarossi (monocromatici).

È facile da utilizzare, ed è dotata di un display LCD a colori da 2,0 pollici. È resistente all'acqua e alla neve e può essere utilizzata all'esterno.

2.1 Interfaccia del corpo della telecamera

La telecamera è dotata delle seguenti interfacce I/O: Connettore micro USB, slot per schede micro SD, connettore per alimentazione esterna DC.

2.2 Componenti e funzioni della telecamera

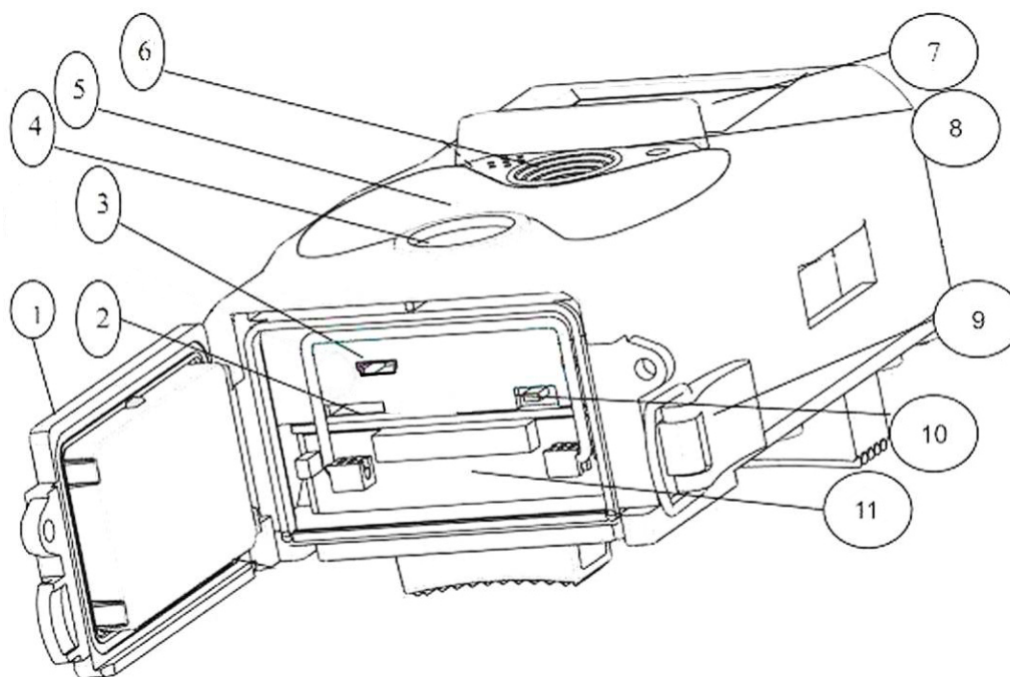

- 1) **Coperchio inferiore**
- 2) **Slot per schede micro SD:** La scheda di memoria va inserita per registrare foto o video.
- 3) **Connessione micro USB (USB 2.0):** Per collegare la telecamera a un computer e scaricare foto e video.
- 4) **PIR (Sensore passivo a infrarossi)**
- 5) **Flash LED a infrarossi**
- 6) **Obiettivo**
- 7) **Display LCD a colori da 2 pollici**
- 8) **Registratore di suoni**
- 9) **Chiusura**
- 10) **Interruttore di alimentazione (ON, TEST, OFF)**
- 11) **Portabatterie**

2.3 Telecomando

Il telecomando serve a controllare la telecamera e viene utilizzato principalmente per le impostazioni personalizzate e per l'inserimento di password. Il telecomando di questo dispositivo è wireless e a infrarossi. La distanza massima del telecomando è 9 metri.



2.3.1 Navigazione

Premete UP o DOWN per selezionare o evidenziare le voci del menu, premete LEFT o RIGHT per selezionare l'opzione relativa a ogni voce e premete OK per scegliere.

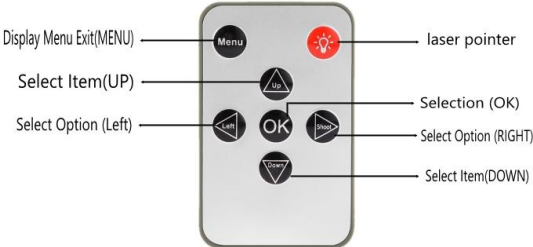

2.3.2 Puntatore laser

Premete il simbolo  per attivare il puntatore laser.

2.4 Informazioni di ripresa

Quando la telecamera viene accesa (interruttore di alimentazione sulla posizione TEST), le informazioni di ripresa compariranno sul monitor.

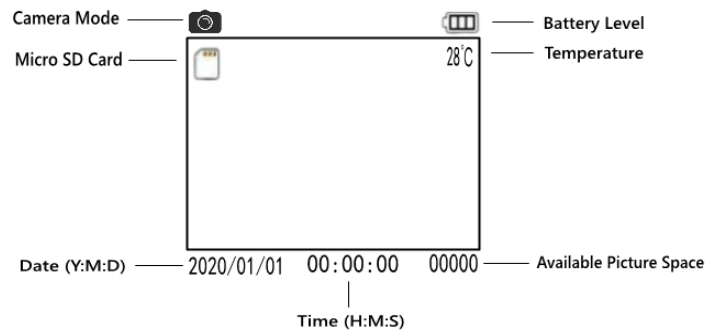

2.5 Formati supportati

Voce	Formato
Foto	JPG
Video	AVI
Formato file	FAT32

Non dovete preoccuparvi del formato del file system della telecamera, a meno che non abbiate problemi di lettura della scheda micro SD da parte di altri dispositivi. Se questo accade, prima formattate la scheda micro SD nella telecamera o in un computer, poi reinsertela nella telecamera e provate.

3. Funzionamento di base

3.1 Alimentazione

Per alimentare la videocamera servono otto batterie AA.

Aperte il coperchio inferiore. Controllate che l'interruttore di alimentazione sia in posizione OFF (sulla destra) ed estraete il portabatterie. Inserite delle batterie completamente cariche nel portabatterie rispettando le polarità indicate. Rimettete il portabatterie nel vano batterie. Potete utilizzare le seguenti batterie da 1,5 V:

1. Batterie alcaline ad alta densità e ad alte prestazioni (raccomandate)
2. Batterie alcaline ricaricabile
3. Batterie NiMH ricaricabili

! – **Rischio di esplosione in caso di sostituzione errata delle batterie o di utilizzo di batterie sbagliate.**

– **Non esponete mai le batterie a calore eccessivo, come luce solare diretta, fuochi ecc., perché rischiate di causare incendi o esplosioni.**

Quando si trova in Modalità Test, la telecamera si DISATTIVERÀ automaticamente per consumare meno energia se non viene utilizzata per 3 minuti. Si riattiverà se rileva un qualsiasi movimento.

La telecamera si **DISATTIVERÀ** automaticamente anche quando le batterie sono scariche. Sostituite le batterie tempestivamente.

3.2 Inserire la scheda micro SD

Inserire la scheda micro SD con l'etichetta rivolta verso il basso nello slot della scheda. Notate che la scheda micro SD può essere inserita solo in una direzione.

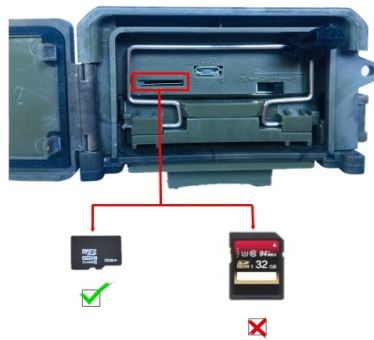

3.3 Accensione e attivazione

Prima di accendere la telecamera, fate **attenzione** ai seguenti punti:

- 1) Evitate variazioni di temperatura e di movimento che potrebbero essere rilevati come animali o persone, ad esempio alberi esposti alla luce solare diretta per gran parte del giorno o qualsiasi altra fonte di calore. In questo modo eviterete false attivazioni
- 2) Dovete posizionare la telecamera circa 1 metro sopra l'oggetto. In generale, la posizione migliore si trova fra uno e due metri.

Spostate l'interruttore sulla posizione ON per accendere la telecamera e entrate in modalità ON. Il LED della rilevazione del movimento (rosso) lampeggerà per circa 15 s. I 15 s prima che la telecamera inizi a scattare foto o riprendere video automaticamente possono essere utilizzati per chiudere il coperchio inferiore o per fissare la telecamera a un albero e allontanarsi.

In modalità ON, la telecamera scatterà foto o riprenderà video automaticamente in base alle impostazioni predefinite o personalizzate. La telecamera ha una funzione di registrazione sonora, e inserirà l'audio nel videoclip mentre registra i filmati.

3.4 Entrare in modalità TEST

Spostate l'interruttore di alimentazione su TEST per entrare in modalità TEST. La modalità TEST presenta varie funzioni: Impostazioni personalizzate, cattura manuale, anteprima.

3.4.1 Impostazioni personalizzate

Premete l'interruttore MENU per entrare nel menu di impostazione. Potete personalizzare manualmente le impostazioni per controllare la telecamera. Le opzioni compariranno sul display della telecamera. La procedura viene descritta in modo dettagliato nel capitolo "Funzionamento avanzato".

3.4.2 Cattura manuale

Potete premere SHOOT per scattare foto o registrare video.

3.4.3 Vedi immagini o video

Ci sono due modi per vedere le immagini o i video registrati:

- 1) Schermo LCD della telecamera
- 2) Estrarre la scheda di memoria e aprirla sul computer

Premere OK per visualizzare le immagini, l'ultima immagine verrà mostrata sullo schermo LCD della fotocamera. Premere SU per visualizzare l'immagine precedente e premere GI per la successiva. Le operazioni dettagliate come l'eliminazione di immagini o video saranno descritte nel capitolo "Operazioni avanzate".

3.5 Spegnimento

Spostate l'interruttore di alimentazione sulla posizione OFF per spegnere la telecamera. Considerate che anche in modalità OFF, la telecamera consuma un po' di corrente, nell'ordine dei μA .

4. Funzionamento avanzato

Dal capitolo precedente sul funzionamento di base della telecamera, abbiamo appreso che la telecamera ha tre modalità di funzionamento di base (interruttore di alimentazione):

- 1) Modalità OFF: l'interruttore di alimentazione è sulla posizione OFF (destra).
- 2) Modalità ON: l'interruttore di alimentazione è sulla posizione ON (sinistra).
- 3) Modalità TEST: l'interruttore di alimentazione è sulla posizione TEST (centro).

Delle tre modalità summenzionate, la modalità OFF mode è quella da utilizzare per sostituire la scheda micro SD o le batterie e per trasportare la telecamera in modo sicuro.

Le impostazioni possono essere personalizzate solo in modalità TEST, e per farlo serve il telecomando.

4.1 Menu impostazioni

Per accedere al menu Impostazioni, premere MENU in modalità TEST. Il menu verrà visualizzato sullo schermo LCD.

4.1.1 Impostazioni foto

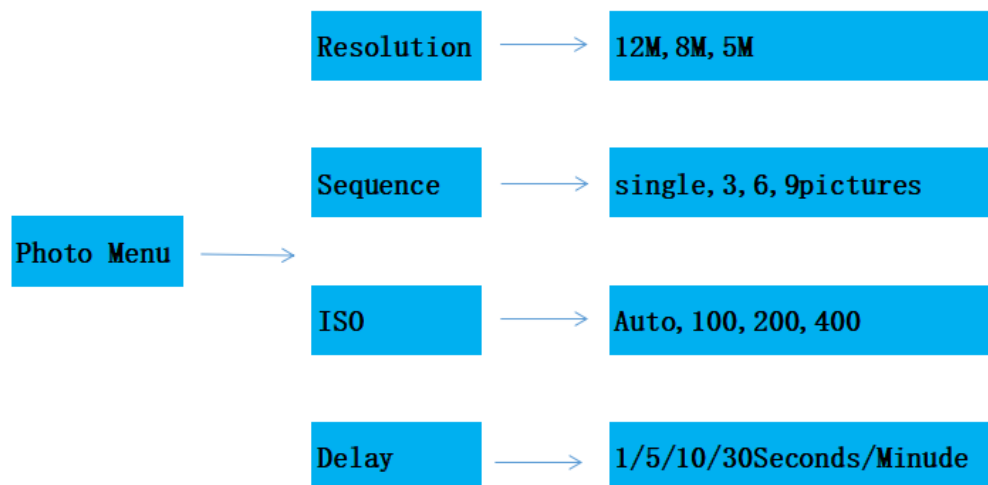

4.1.2 Impostazioni video

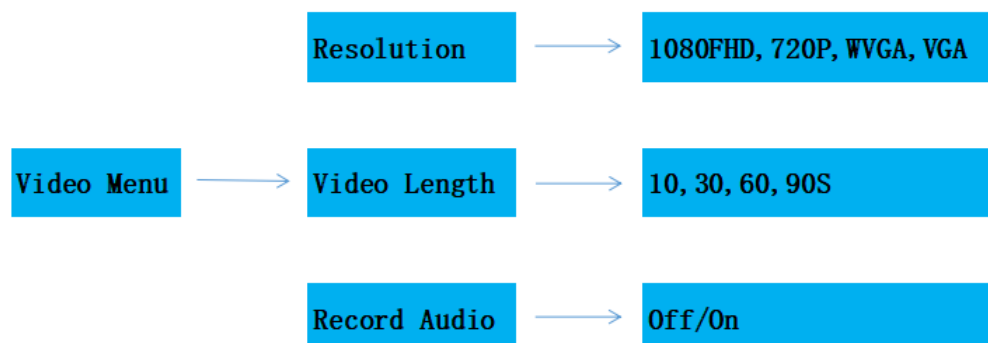

4.1.3 Impostazioni di sistema

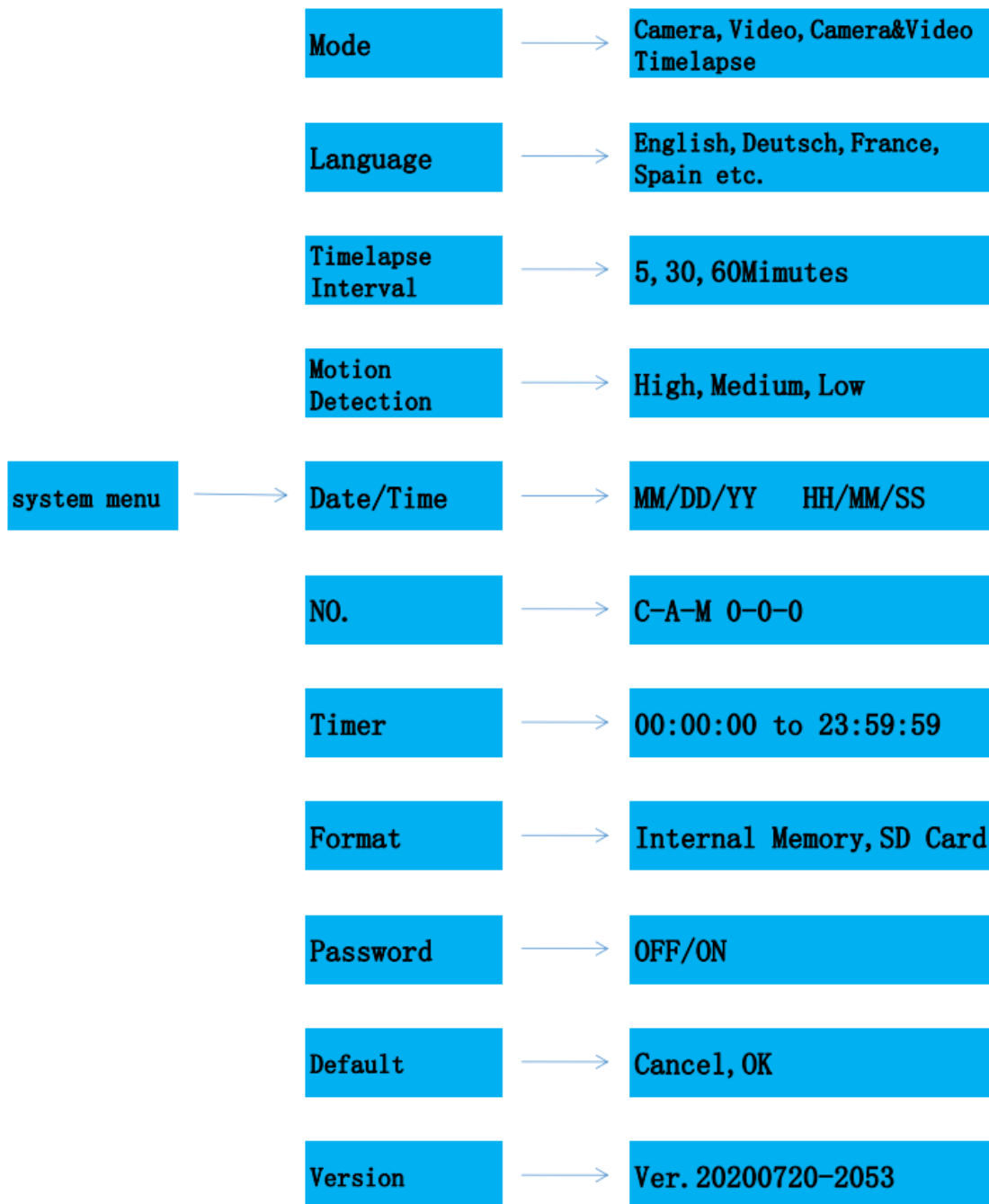

4.1.4 Predefinite

Impostazione	Predefinite	Opzioni
Modalità	Telecamera	Telecamera, Video, Telecamera e Video, Timelapse
Risoluzione (Telecamera)	12 M	12 MP, 8 MP, 5 MP
Ritardo	1 secondo	1-30 secondi, 1-30 minuti
Multi	Una	Una, 3, 6, 9 immagini
ISO	400	Auto, 100, 200, 400
Risoluzione (video)	1080P	1080P, 720P, WVGA, QVGA
Durata video	10 s	10 s, 30 s, 60 s, 90 s
Data/ora	Come l'ultima volta	AA/MM/GG, MM/GG/AA, GG/MM/AA Regolabile
Distanza	Lontano	Lontano, Normale, Vicino
Lingua	Inglese	Inglese, Francese, Tedesco, Spagnolo e Russo
Timer	da 0 0 0 a 23 59 59	Regolabile
Formato	Memoria interna	Memoria interna, scheda SD
Password	Off	Off, On

4.1.5 Impostazioni generali

I passi da seguire sono validi per le seguenti voci del menu: Modalità telecamera, Dimensioni foto, Dimensioni video, Multi, Lunghezza video, Ritardo, Timer.

4.1.6 Imposta modalità telecamera

Ci sono 4 modalità telecamera: Telecamera, Video, Telecamera + Video e Timelape. Potete impostare la modalità telecamera utilizzando il menu delle impostazioni.

Di seguito viene spiegato come impostare la modalità telecamera su Video, partendo dal presupposto che l'impostazione precedente fosse Telecamera:

- a) Premete MENU per visualizzare il menu delle impostazioni.
- b) Premete DOWN per selezionare Modalità.
- c) Premete RIGHT per selezionare Video.
- d) Premete OK per salvare l'impostazione corrente.
- e) Premete MENU per annullare le impostazioni e tornate alla visualizzazione delle informazioni.

4.1.7 Formattazione di una scheda micro SD

Con la formattazione, il sistema cancellerà tutte le immagini e i video registrati sulla scheda micro SD. Assicuratevi di avere effettuato una copia di backup dei dati

importanti.

- a) Premete MENU per visualizzare il menu delle impostazioni.
- b) Premete RIGHT per selezionare Impostazioni di sistema.
- c) Premete DOWN per selezionare Format.
- d) Premete RIGHT per selezionare Scheda SD.
- e) Premete OK scegliere Enter e accedere al sottomenu.
- f) Premete DOWN per selezionare OK. OK sarà evidenziato.
- g) Premete OK per iniziare a formattare la scheda micro SD. Durante la formattazione, sul display comparirà la scritta "Please Wait".
- h) Premete MENU per annullare le impostazioni e tornate alla visualizzazione delle informazioni.

4.1.8 Impostazione delle dimensioni delle foto

Questo parametro ha tre valori possibili: 12 MP, 8 MP e 5 MP. Il valore predefinito è 5 megapixel. Di seguito viene mostrato come impostare la dimensione su 12 megapixel:

- a) Premete MENU per visualizzare il menu delle impostazioni.
- b) Premete DOWN per selezionare Risoluzione
- c) Premete Right per selezionare 12 megapixel
- d) Premete OK per salvare l'impostazione corrente, poi premete menu per tornare alla visualizzazione delle informazioni.
- e) Premete MENU per annullare le impostazioni e tornate alla visualizzazione delle informazioni.

4.1.9 Impostazione della dimensione dei video

Anche questo parametro ha four valori: 1080P, 720P, WVGA and QVGA.

Il valore predefinito è 1080P. Di seguito viene mostrato come impostare la dimensione dei video su WVGA:

- a) Premete MENU per visualizzare il menu delle impostazioni.
- b) Premete DOWN per selezionare Risoluzione.
- c) Premete RIGHT per selezionare WVGA
- d) Premete OK per salvare l'impostazione corrente, poi premete menu per tornare alla visualizzazione delle informazioni.
- e) Premete MENU per annullare le impostazioni e tornate alla visualizzazione delle informazioni.

4.1.10 Impostazione di data e ora

Potete modificare la data e l'ora del dispositivo impostando il parametro quando necessario, ad es. dopo ogni sostituzione delle batterie. Il formato della data è giorno/mese/anno, il formato dell'ora è ore: minuti: secondi. I valori validi per l'anno vanno da 2010 a 2050.

Ipotizzando di dover impostare data e ora su Novembre 15, 2011 e le dieci e mezza, i passi da compiere sarebbero i seguenti:

- a) Premete MENU per visualizzare il menu delle impostazioni.

- b) Premete right per entrare in “system”
- c) Premete DOWN per selezionare Date/Time.
- d) Premete Right per mostrare l'Interfaccia data/ora. Premete UP e DOWN per modificare i valori.
- e) Premete OK per salvare l'impostazione corrente, poi premete MENU per tornare alla visualizzazione delle informazioni.
- f) Premete MENU per annullare le impostazioni e tornate alla visualizzazione delle informazioni.

4.1.11 Impostazione Multi

Questo parametro cambia il numero di foto scattate ogni volta che si attiva la modalità telecamera. Ha quattro valori possibili: “1 foto”, “3 foto” “6 foto” e “9 foto”. Il valore predefinito è “1 Foto”. Di seguito viene mostrato come impostare il multiscatto su 3 foto, presupponendo che l'impostazione precedente fosse 1 foto:

- a) Premete MENU per visualizzare il menu delle impostazioni.
- b) Premete DOWN per selezionare Multi.
- c) Premete RIGHT per selezionare 3 foto.
- d) Premete OK per salvare l'impostazione corrente, poi premete MENU per tornare alla visualizzazione delle informazioni.
- e) Premete MENU per annullare l'impostazione e tornare alla visualizzazione delle informazioni

4.1.12 Impostazione dell'ISO

Questo menu può aiutarvi a migliorare la qualità delle foto notturne e ha 3 valori possibili: 100, 200, 400.

- a) Premete MENU per visualizzare il menu delle impostazioni.
- b) Premete DOWN per selezionare ISO400.
- c) Premete OK per salvare l'impostazione corrente, poi premete MENU per tornare alla visualizzazione delle informazioni.
- d) Premete MENU per annullare l'impostazione e uscire.

4.1.13 Impostazione della lunghezza dei video

Di seguito viene mostrato come impostare la lunghezza dei video su 30 secondi, presupponendo che l'impostazione precedente fosse 10 secondi:

- a) Premete MENU per visualizzare il menu delle impostazioni.
- b) Premete DOWN per selezionare Video Length
- c) Premete OK per salvare l'impostazione corrente, poi premete MENU per tornare alla visualizzazione delle informazioni.
- d) Premete MENU per annullare l'impostazione e uscire.

4.1.14 Impostazione dell'audio per i filmati

Di seguito viene mostrato come disattivare l'audio nei filmati:

- a) Premete MENU per visualizzare il menu delle impostazioni.
- b) Premete DOWN per selezionare Voice.

- c) Premete RIGHT per visualizzare l'Interfaccia di impostazione VOICE.

4.1.15 Impostazione ritardo

Questo parametro stabilisce per quanto tempo verrà disattivato il PIR (sensore passivo a infrarossi per la rilevazione del movimento) dopo ogni attivazione in modalità ON. Durante questo periodo, il PIR del dispositivo non reagirà al movimento di persone (o animali). L'intervallo minimo è 1 second, il che significa che il PIR funziona sempre e le riprese e le foto vengono effettuate in continuazione. L'intervallo massimo è 30 minuti, il che significa che il PIR sarà disattivato per 30 minuti dopo ogni attivazione. Il valore predefinito è 5 secondi.

Di seguito viene mostrato come impostare l'intervallo di attivazione del PIR su 1 minuto, presupponendo che l'impostazione precedente fosse 5 secondi.

- a) Premete MENU per visualizzare il menu delle impostazioni.
- b) Premete DOWN per selezionare Ritardo.
- c) Premete RIGHT per accedere all'impostazione dell'intervallo.
- d) Premete DOWN per selezionare 1 minuto.
- e) Premete OK per salvare l'impostazione corrente, poi premete MENU per tornare alla visualizzazione delle informazioni.
- f) Premete MENU per annullare le impostazioni e tornate alla visualizzazione delle informazioni.

4.1.16 Impostazione timer

Questo parametro imposta un lasso di tempo preciso nella giornata durante il quale viene attivata la telecamera. Durante il resto del tempo, il dispositivo resta spento. L'ora può essere impostata su un valore compreso fra 0 e 23, mentre i minuti su un valore compreso fra 0 e 59.

Presupponendo di voler attivare la telecamera dalle otto di mattina alle cinque del pomeriggio, i passaggi che dovrete seguire son i seguenti:

- a) Premete MENU per visualizzare il menu delle impostazioni.
- b) Premete DOWN per selezionare Timer.
- c) Premete RIGHT per selezionare la voce, premete UP o DOWN per modificare il valore finché l'ora di inizio non diventa 8 e l'ora di spegnimento 17.
- d) Premete OK per salvare l'impostazione corrente, poi premete MENU per tornare alla visualizzazione delle informazioni.
- e) Premete MENU per tornare al menu precedente.

4.1.17 Inserimento di una password

Se la voce password è impostata su On, dopo aver acceso la telecamera lo schermo LCD chiederà di inserire una password. L'impostazione predefinita della voce password è off. Può essere modificata con la seguente procedura:

- a) Premete MENU per visualizzare il menu delle impostazioni.
- b) Premete DOWN per selezionare Password.
- c) Premete Up per selezionare On, poi premete Right per selezionare una password di 4 numeri

- d) Premete OK per salvare l'impostazione corrente, poi premete MENU per tornare alla visualizzazione delle informazioni.
- e) Lo schermo LCD richiederà di inserire una password alla successiva accensione della telecamera.
- f) Premete MENU per annullare l'impostazione e tornare al menu precedente.

4.2 Riproduzione

In modalità riproduzione, le immagini o i video possono essere visualizzati e cancellati.

4.2.1 Visualizzazione di foto o video

- a) Passate alla modalità TEST e accedete alla schermata di visualizzazione delle informazioni.
- b) Premete OK per vedere l'ultima foto (o video) sullo schermo LCD della telecamera.
- c) Premete Left per riprodurre il video quando lo visualizzate
- d) Premete nuovamente Left per smettere di riprodurre il video.
- e) Premete UP per visualizzare l'immagine (o il video) precedente e DOWN per visualizzare il successivo.
- f) Premete OK sull'interruttore per tornare alla visualizzazione delle informazioni.

Quando visualizzate le immagini, verranno mostrati l'indice e il numero totale delle immagini presenti sulla scheda micro SD e.

4.2.2 Cancellazione di foto e video

La procedura è la seguente:

- a) Premete OK per visualizzare foto e video.
- b) Premete Menu per selezionare Delete.
- c) Premete right per selezionare delete current o delete all.
- d) Premete OK: compariranno le opzioni OK e Cancel.
- e) Premete OK per cancellare l'immagine o il video.
- f) Premete cancel per annullare, poi premete MENU e OK sull'interruttore di selezione per tornare alla visualizzazione delle informazioni

Fate attenzione: una volta cancellati una foto un video non potrete più recuperarli! Inoltre, per cancellare tutte le immagini e i video nella scheda micro SD, è consigliabile formattare la scheda micro SD

4.3 Puntatore laser

Il dispositivo è dotato di un puntatore laser, particolarmente utile in situazioni di buio come funzionalità aggiuntiva per puntare un oggetto o una specifica regione di interesse (ROI).



Premete per attivare la luce laser in modalità TEST e utilizzare il regolatore di inclinazione sul retro della telecamera per modificare l'angolo della direzione di cattura.

ATTENZIONE: Il laser può danneggiare la vista se puntato contro una persona!

4.4 Numerazione dei file

Le immagini e i video sono salvati separatamente nella cartella (100MEDIA). La numerazione dei file prosegue con l'aggiunta di uno all'ultimo numero di ogni nuova immagine o video. Il nome dei file salvati è del tipo PTDC0001.JPG o PTDC0001.AVI. Dall'estensione dei file potete capire se si tratta di immagini (estensione .jpg) o di video (estensione .AVI).

4.5 Aggiornamento del firmware

Questa telecamera è equipaggiata con una funzione di aggiornamento automatico del firmware. L'aggiornamento è necessario solo quando è disponibile un firmware migliore. La procedura è la seguente:

1. Decomprimate il file con l'aggiornamento
2. Copiate il file FWF900.bin sulla scheda micro SD.
3. Inserite la scheda micro SD nella telecamera.
4. Accendete la telecamera (Modalità test) .
5. La telecamera leggerà il file e si aggiornerà automaticamente. Quando aggiornate la telecamera, lo schermo diventerà nero.
6. Lo schermo si accenderà una volta terminata l'operazione
7. Estraiete la scheda micro SD, poi inseritela nel pc e cancellate il file FWF900.bin nella scheda micro SD. (Se non lo fate, la telecamera entrerà in modalità aggiornamento alla riaccensione successiva).
8. Inserite la scheda micro SD nella telecamera per l'utilizzo normale.

Appendice: Specifiche tecniche

Sensore delle immagini	CMOS a colori, 5 Megapixel (12MP interpolati)
Memoria	Micro Scheda SD (fino a 32GB)
Obiettivo	F = 3,1; FOV = 60
Dimensioni	145 mm x 80 mm x 55 mm
Filtro IR	Filtro a infrarossi completamente automatico
Display TFT	LCD TFT da 2,0" a colori
Sensore PIR: sensibilità di attivazione	Elevata/Normale/Bassa
Sensore PIR: angolo di rilevazione	60°
LED IR	40 LED neri
Visione notturna/Distanza di illuminazione massime	65 ft/20 metri
Tempo di attivazione	1,0 secondi
Intervallo di attivazione:	1/5/10/30 sec/min (predefinito 1 sec)
Risoluzione delle immagini impostabile:	12 MP/8 MP/5 MP
Multiscatto	1/3/6/9 foto
Risoluzione video	1080P/720P/WVGA/QVGA
Formato file	JPG/AVI
Sovraimpressione di data e ora	Sì
Esposizione:	Automatica
Password di sicurezza	A 4 cifre
Scatto periodico	1 s-24 h
Corrente necessaria in standby	0,2 mA
Tempo di standby	6 mesi
Interfaccia	micro USB; lettore di schede micro SD; alimentazione esterna 9V CC
Metodo di fissaggio	Cintura o treppiedi
Temperatura di funzionamento	Da -30 a +70°C
Alimentazione	8 batterie AA
Impermeabilizzazione	IP65
Certificazioni di sicurezza	FCC, CE, RoHS

Contiene: Telecamera digitale, telecomando wireless, cavo USB, manuale su CD

Scouting Cam BLACK300

Manuel d'instruction



BRAUN PHOTO TECHNIK GmbH
Mercurstrasse 8
72184 Eutingen

www.braun-phototechnik.de

Table des matières

1. Précaution	3
2. Instructions	4
2.1 Interface de connexion de la caméra	4
2.2 Composants et caractéristiques de la caméra	5
2.3 Télécommande	5
2.3.1 Navigation	6
2.3.2 Pointeur laser	6
2.4 Description de l'afficheur	6
2.5 Format pris en charge	7
3. Démarrage rapide	7
3.1 Alimentation électrique	7
3.2 Insertion de la carte mémoire micro SD	8
3.3 Mise sous tension et accès au mode ON	8
3.4 Accès au mode TEST	8
3.4.1 Réglages personnels	9
3.4.2 Prise d'image manuelle	9
3.4.3 Visualisation des images ou des séquences vidéo	9
3.5 Mise hors tension	9
4. Fonctions avancées	9
4.1 Menu des réglages	9
4.1.1 Réglage photo	10
4.1.2 Réglage vidéo	11
4.1.3 Réglage de l'appareil	11
4.1.4 Réglages par défaut	12
4.1.5 Réglages généraux	12
4.1.6 Définir le mode de la caméra	12
4.1.7 Formater une carte mémoire micro SD	12
4.1.8 Définir la résolution des photos	13
4.1.9 Définir la résolution des séquences vidéo	13
4.1.10 Régler la date et l'heure	13
4.1.11 Définir le mode rafale (multi)	14
4.1.12 Définir la sensibilité (ISO)	14
4.1.13 Définir la longueur des séquences vidéo	14
4.1.14 Activer le son pour les séquences vidéo	14
4.1.15 Définir le délai	15
4.1.16 Régler le programmeur	15
4.1.17 Saisir un mot de passe	15
4.2 Lecture	16
4.2.1 Visualisation des photos et des séquences vidéo	16
4.2.2 Supprimer une photo ou une séquence vidéo	16
4.3 Pointeur laser	16
4.4 Numérotation des fichiers	17

4.5 Mise à niveau du micrologiciel.....	17
Annexe : Spécifications techniques	18

1. Précaution

- 1) Ne faites pas tomber, ne frappez pas ou ne secouez pas la caméra.
- 2) La tension de fonctionnement de la caméra est de 9,0 V. La caméra est alimentée par huit piles de type AA.
- 3) Retirez les piles de la caméra si elle n'est pas utilisée pour une période prolongée.
- 4) Utilisez uniquement un bloc d'alimentation électrique (non fourni) délivrant la tension d'entrée nominale (9 V, 500 mA min.) indiquée sur la plaque signalétique afin d'éviter tout risque d'incendie et d'électrocution.
- 5) Veuillez supprimer la protection en écriture de la carte micro SD avant de l'insérer.
- 6) Veuillez insérer la carte micro SD avant de mettre sous tension la caméra afin de la tester.
- 7) Veuillez ne pas insérer ou retirer la carte micro SD quand la caméra est allumée.
- 8) Il est recommandé de formater la carte micro SD avec la caméra à la première utilisation.
- 9) La caméra passera en mode USB lors de sa connexion au port USB de votre ordinateur. Dans ce mode, la carte micro SD fonctionnera comme un disque amovible.
- 10) Veuillez à ce que la caméra soit pleinement alimentée lors de la mise à niveau du micrologiciel (firmware), de cette façon, la procédure de mise à niveau ne sera pas interrompue. Si une erreur se produit pendant la procédure de mise à niveau, la caméra risque de cesser de fonctionner correctement.
- 11) Des dommages aux composants électroniques, au boîtier et à l'afficheur produits par des causes externes, comme de fortes secousses, des décharges électriques, une chute et d'autres encore ne sont pas couverts par la garantie.
- 12) Ne démontez pas ou ne tentez pas de réparer la caméra. Si une réparation est nécessaire, faites appel à un technicien qualifié ou au service après-vente.
- 13) Tenir la caméra hors de la portée des enfants.

Attention ! Avis de responsabilité et de confidentialité

- **Veillez vous informer avec soin sur les dispositions légales dans votre pays en matière de protection des données, d'identification personnelle, de droit d'auteur, d'obligation de notification et de confidentialité avant d'utiliser cet appareil.**
- **Braun Photo Technik GmbH ne peut être tenu responsable pour des violations de la loi fédérale sur la protection des données et d'autres lois !**
- La vie privée des personnes doit être respectée. Préparez votre caméra uniquement aux endroits où ces obligations sont respectées.
- Les reprises de personne doivent être effacées, si aucun accord n'a été donné pour publication.
- Les zones de reprise doivent être clairement signalées à tous les points d'entrées publiques.

2. Instructions

Nous vous remercions pour l'achat de la caméra de reconnaissance BRAUN BLACK300. Cette caméra est une caméra de surveillance qui fonctionne de manière autonome et automatique. Elle peut se déclencher à la suite d'un mouvement de personne (ou d'animaux) dans une certaine région d'intérêt (RDI) surveillée par un détecteur de mouvement infrarouge passif (IPR) à haute sensibilité, et permet de prendre automatiquement des photos de haute qualité (jusqu'à 12 mégapixels) ou d'enregistrer des séquences vidéo HD avec une résolution de 1080p (WVGA ou QVGA).

Au lever du jour quand la lumière est suffisante, l'appareil prend des photos et enregistre des séquences vidéo en couleur alors qu'au crépuscule les photos et les séquences vidéo sont repris en mode infrarouge (monochrome).

Facile à utiliser, la caméra est aussi dotée d'un écran à cristaux liquides couleur de 5 cm (2 pouces). Elle est complètement étanche (eau et neige) pour un usage en extérieur.

2.1 Interface de connexion de la caméra

La caméra dispose des interfaces d'entrée/sortie suivantes : Connecteur micro USB, logement de carte mémoire micro SD, connecteur d'alimentation DC externe.

2.2 Composants et caractéristiques de la caméra

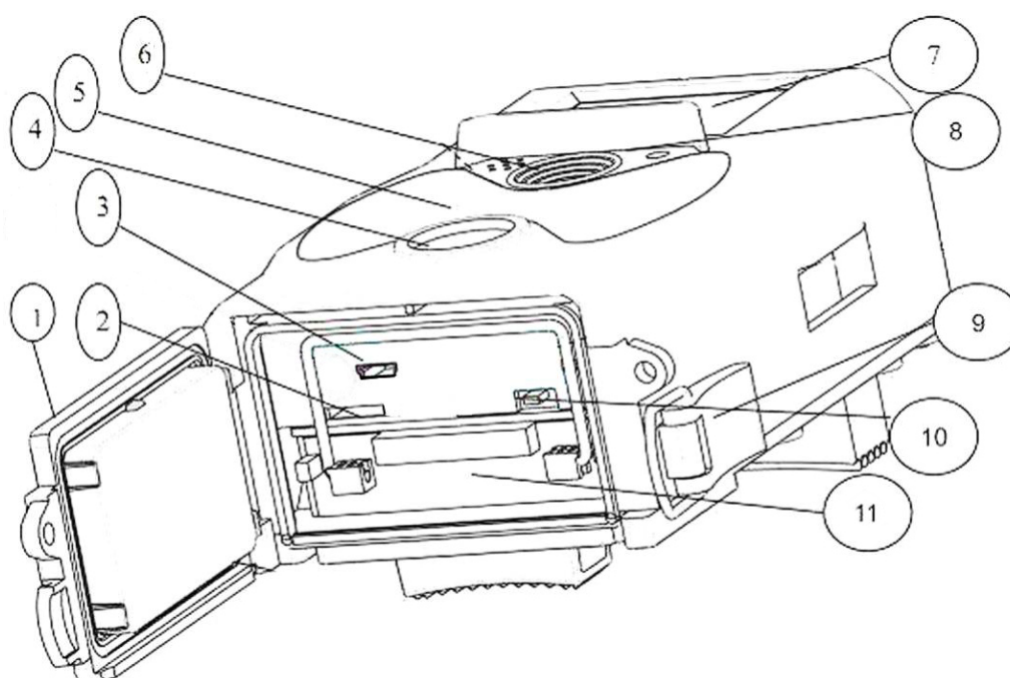

- 1) **Capot inférieur**
- 2) **Logement de carte mémoire micro SD** : Insérez ici la carte mémoire d'enregistrement des photos et vidéos.
- 3) **Connexion micro USB (USB 2.0)** : Pour la connexion de la caméra à un ordinateur afin de télécharger les photos et vidéos.
- 4) **IPR (Détecteur infrarouge passif)**
- 5) **Indicateur du mode infrarouge**
- 6) **Objectif**
- 7) 5 cm (2 pouces) couleur **Afficheur LCD**
- 8) **Microphone**
- 9) **Verrou**
- 10) **Interrupteur d'alimentation (ON, TEST, OFF)**
- 11) **Compartiment des piles**

2.3 Télécommande

La télécommande permet principalement d'effectuer des réglages personnels et de saisir le mot de passe. Il s'agit d'une télécommande sans fil de type infrarouge. La portée de la télécommande est de 9 mètres.



2.3.1 Navigation

Appuyez sur UP ou DOWN pour sélectionner ou mettre en surbrillance un élément du menu, appuyez sur LEFT ou RIGHT pour sélectionner l'option de chaque élément et appuyez sur OK pour valider la sélection.

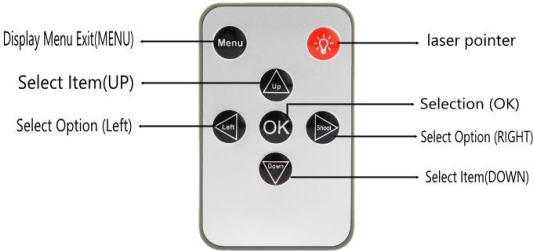

2.3.2 Pointeur laser

Appuyez sur étoile  pour activer le pointeur laser.

2.4 Description de l'afficheur

Quand la caméra est mise en marche (interrupteur d'alimentation sur la position TEST), des informations de prise de vue sont affichées.

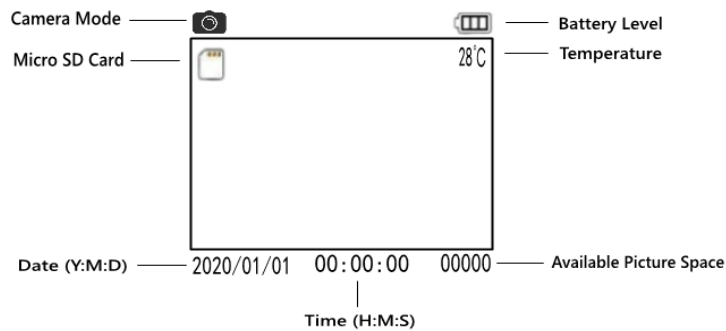

2.5 Format pris en charge

Type	Format
Photo	JPG
Vidéo	AVI
Format de fichier	FAT32

Vous ne devez pas vous préoccuper du format du système de fichier de la caméra à moins de rencontrer des problèmes lors de la lecture de la carte mémoire micro SD sur vos autres équipements. Dans ce cas, veuillez d'abord formater la carte micro SD à l'aide de la caméra ou d'un ordinateur puis réinsérer la carte dans la caméra pour un nouvel essai.

3. Démarrage rapide

3.1 Alimentation électrique

Pour alimenter la caméra, insérez huit piles de type AA.

Retirez le capot inférieur. Vérifiez que l'interrupteur d'alimentation est sur la position OFF (à droite), retirez le compartiment des piles. Mettez en place les piles entièrement chargées dans le compartiment en respectant la polarité indiquée. Réinsérez le compartiment des piles dans son logement. Les piles de 1,5 V suivantes sont recommandées :

1. Piles alcalines de hautes performances et de haute densité d'énergie (Préférables)
2. Piles alcalines rechargeables
3. Piles NiMH rechargeables

! - **Risque d'explosion si vous utilisez ou remplacez les piles par des piles de type incorrect.**

- **N'exposez jamais les piles à une chaleur excessive, ne les exposez pas à la lumière directe du soleil, ne les jetez pas au feu car des risques**

d'incendie ou d'explosion sont possibles.

En mode test, la caméra prévoit une fonction d'économie d'énergie et s'éteindra automatiquement après 3 minutes d'inactivité; elle revient en fonctionnement normale à la suite de la détection d'un mouvement.

Si le niveau des piles est faible, la caméra s'éteindra aussi automatiquement. Veuillez remplacer les piles à l'avance.

3.2 Insertion de la carte mémoire micro SD

Insérez la carte micro SD avec l'étiquette orientée vers le bas dans la fente de la carte. Notez que la carte mémoire micro SD ne peut être insérée que dans un seul sens.

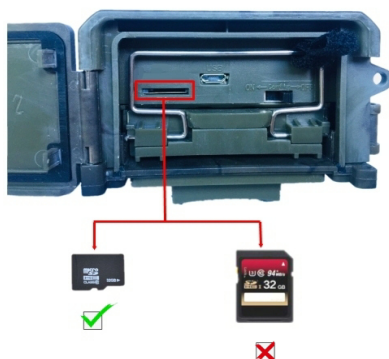

3.3 Mise sous tension et accès au mode ON

Avant d'allumer la caméra, veuillez faire **attention** à ce qui suit :

- 1) Évitez les variations de température et de faux mouvements provoqués par des animaux ou des personnes comme, par exemple, des arbres exposés la majeure partie du jour au soleil ou tout autre source de chaleur. Des déclenchements intempestifs de la caméra sont possibles.
- 2) Placez la caméra à au moins 1 mètre du sol et de tout objet, une hauteur d'un à deux mètres est préférable.

Placez l'interrupteur d'alimentation de la caméra sur la position ON pour accéder au mode ON. L'indicateur lumineux de mouvement (rouge) clignotera pendant 15 secondes. La durée de 15 secondes vous permet de fermer et verrouiller le capot inférieur, de fixer la caméra sur un arbre et de vous éloigner avant la prise automatique de photos ou vidéos.

En mode ON, la caméra prendra automatiquement des photos ou des séquences vidéo selon les réglages par défaut ou vos réglages personnels. La caméra est dotée d'un microphone pour intégrer le son à la séquence vidéo lors de la reprise.

3.4 Accès au mode TEST

Placez l'interrupteur d'alimentation de la caméra sur la position TEST pour accéder au mode TEST. Les fonctions disponibles en mode TEST sont: Réglages personnels, prise d'image manuelle, aperçu.

3.4.1 Réglages personnels

Appuyez sur la touche MENU pour accéder au menu des réglages. Vous pouvez prendre le contrôle de la caméra pour personnaliser manuellement ses réglages qui seront affichés sur la caméra. Pour le détail de ces opérations, veuillez vous reporter au chapitre «Fonctions avancées».

3.4.2 Prise d'image manuelle

Appuyez sur SHOOT pour prendre manuellement des photos ou enregistrer des séquences vidéo.

3.4.3 Visualisation des images ou des séquences vidéo

La visualisation peut être réalisée de deux façons:

- 1) Sur l'écran LCD de la caméra
- 2) Retirez la carte mémoire et ouvrez-la sur l'ordinateur

Appuyez sur OK pour afficher les images, la dernière image sera affichée sur l'écran LCD de l'appareil photo. Appuyez sur HAUT pour afficher l'image précédente et appuyez sur BAS pour la suivante. Les opérations détaillées telles que la suppression d'images ou de vidéos seront décrites dans le chapitre « Opérations avancées ».

3.5 Mise hors tension

Placez l'interrupteur d'alimentation sur la position OFF pour éteindre la caméra. Il est à signaler que, même en mode OFF, la caméra continue de consommer de très faible quantité d'énergie (quelques μA).

4. Fonctions avancées

Grâce au chapitre précédent sur le fonctionnement de base, nous savons que la caméra dispose de trois modes d'opérations (Interrupteur d'alimentation):

- 1) Mode OFF: L'interrupteur est sur la position OFF (à droite).
- 2) Mode ON: L'interrupteur est sur la position ON (à gauche).
- 3) Mode TEST: L'interrupteur est sur la position TEST (centrale).

Des trois modes ci-dessus, seul le mode OFF permet de remplacer les piles, de retirer ou insérer la carte mémoire micro SD, et de transporter la caméra en toute sécurité.

Pour personnaliser les réglages, vous aurez besoin de la télécommande et de placer la caméra en mode TEST.

4.1 Menu des réglages

Pour entrer dans le menu Paramètres, appuyez sur MENU en mode TEST. Le menu s'affichera sur l'écran LCD.

4.1.1 Réglage photo

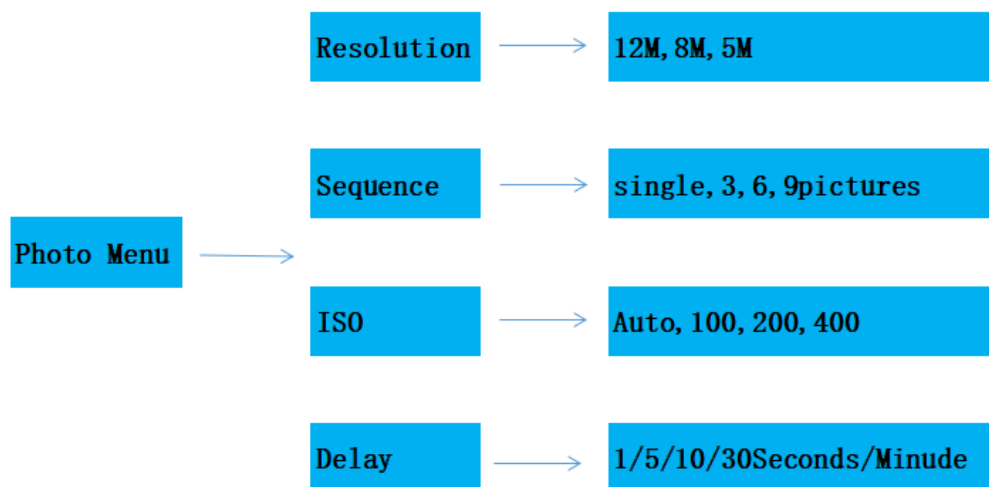

4.1.2 Réglage vidéo

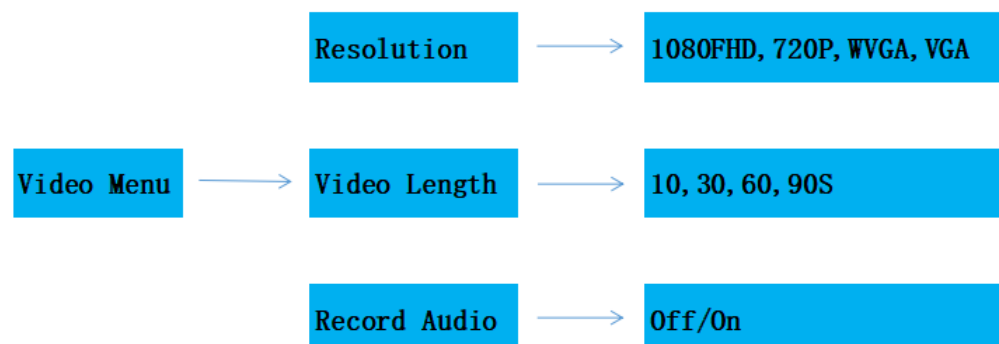

4.1.3 Réglage de l'appareil

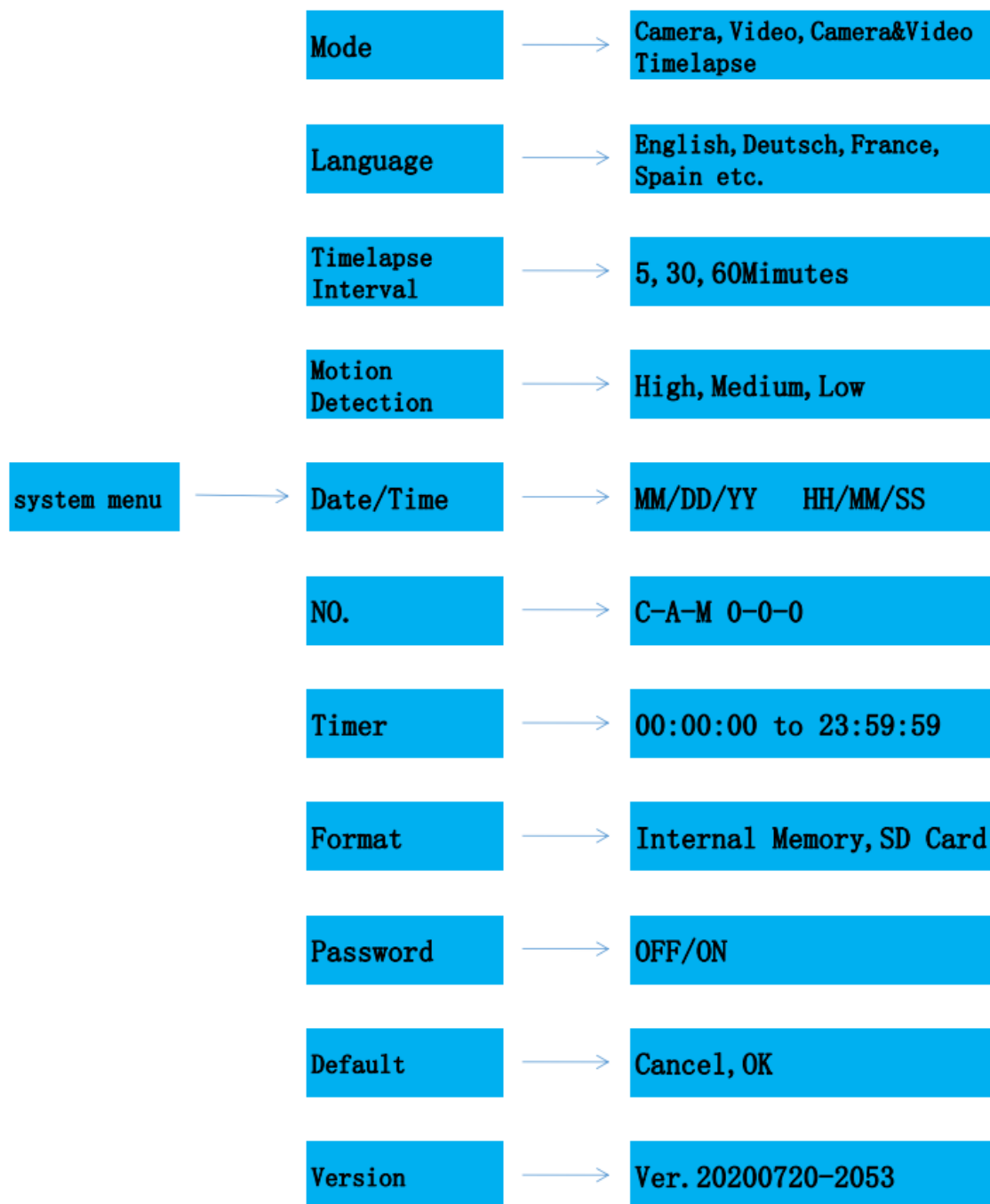

4.1.4 Réglages par défaut

Menu	Réglages par défaut	Options
Mode	Caméra	Caméra, Vidéo, Caméra et Vidéo, Timelapse
Résolution (Caméra)	12 mégapixels	12, 8, 5 mégapixels
Délai	1 secondes	de 1 à 30 secondes, de 1 à 30 minutes
Multiple	Simple	Simple, 3, 6, 9 images
ISO	400	Auto, 100, 200, 400
Résolution (Vidéo)	1080P	1080P, 720P, WVGA, QVGA
Longueur vidéo	10 s	10 s, 30 s, 60 s, 90 s
Date/Heure	Dernière heure connue	Format réglable AA/MM/JJ, MM/JJ/AA, JJ/MM/AA
Distance	Grande	Grande, normale, courte
Langue	Anglais	Anglais, Français, Allemand, Espagnol et Russe
Programmeur	de 00 00 00 à 23 59 59	Réglable
Format	Mémoire interne	Mémoire interne, Carte mémoire SD
Mot de passe	Désactivé	Activé / Désactivé

4.1.5 Réglages généraux

Réglez préférentiellement les options dans l'ordre suivant: Mode caméra, Résolution photo, Résolution vidéo, Multiple, Longueur vidéo, Délai, Programmeur.

4.1.6 Définir le mode de la caméra

4 modes sont possibles: «Camera» (photo), Video, Camera & Video (photo et vidéo) et Timelapse. Utilisez le menu des réglages pour définir le mode de la caméra.

Les opérations suivantes vous indiquent de quelle manière définir le mode de la caméra sur «Vidéo» à partir du menu «Caméra»:

- a) Appuyez sur MENU pour afficher le menu des réglages.
- b) Appuyez sur DOWN pour sélectionner «Mode».
- c) Appuyez sur RIGHT pour sélectionner «Vidéo».
- d) Appuyez sur OK pour mémoriser le réglage actuel.
- e) Appuyez sur MENU pour annuler le réglage et revenir à l'affichage des informations.

4.1.7 Formater une carte mémoire micro SD

Le formatage effacera toutes les images et les séquences vidéo enregistrées sur la carte mémoire micro SD, veuillez effectuer une sauvegarde des informations

importantes.

- a) Appuyez sur MENU pour afficher le menu des réglages.
- b) Appuyez sur RIGHT pour sélectionner «System setting».
- c) Appuyez sur DOWN pour sélectionner «Format».
- d) Appuyez sur RIGHT pour sélectionner «SD Card».
- e) Appuyez sur OK pour sélectionner «Enter» et accéder au sous-menu.
- f) Appuyez sur DOWN pour sélectionner «OK». OK sera mis en surbrillance.
- g) Appuyez sur OK pour lancer le formatage de la carte mémoire micro SD. Pendant le formatage, l'écran affiche le message «Please Wait».
- h) Appuyez sur MENU pour annuler le réglage et revenir à l'affichage des informations.

4.1.8 Définir la résolution des photos

Trois valeurs sont possibles : 12 MP, 8 MP et 5 MP. La valeur par défaut est de 5 mégapixels. Les opérations ci-dessous permettent de définir la résolution de l'image sur 12 mégapixels :

- a) Appuyez sur MENU pour afficher le menu des réglages.
- b) Appuyez sur DOWN pour sélectionner «Resolution».
- c) Appuyez sur RIGHT pour sélectionner «12MP».
- d) Appuyez sur OK pour mémoriser le réglage actuel puis appuyez sur MENU pour revenir à l'affichage des informations.
- e) Appuyez sur MENU pour annuler le réglage et revenir à l'affichage des informations.

4.1.9 Définir la résolution des séquences vidéo

Quatre valeurs sont possibles : 1080P, 720P, WVGA, QVGA.

La valeur par défaut est 1080P. Les opérations ci-dessous vous indiquent de quelle manière définir la résolution des séquences vidéo sur «WVGA»:

- a) Appuyez sur MENU pour afficher le menu des réglages.
- b) Appuyez sur DOWN pour sélectionner «Resolution».
- c) Appuyez sur RIGHT pour sélectionner «WVGA».
- d) Appuyez sur OK pour mémoriser le réglage actuel puis appuyez sur MENU pour revenir à l'affichage des informations.
- e) Appuyez sur MENU pour annuler le réglage et revenir à l'affichage des informations.

4.1.10 Régler la date et l'heure

Il sera nécessaire de régler l'heure et la date de la caméra après avoir remplacé, par exemple, les piles. Le format de la date est jour/mois/année, le format de l'heure est heure : minute : seconde. La valeur des années s'étend de 2010 à 2050.

Pour régler la date et l'heure, par exemple, au 15 novembre 2011 et à dix heures et demie, effectuez les opérations suivantes :

- a) Appuyez sur MENU pour afficher le menu des réglages.
- b) Appuyez sur RIGHT pour accéder à l'option «System».

- c) Appuyez sur DOWN pour sélectionner «Date/Time».
- d) Appuyez sur RIGHT pour afficher l'interface de la date et des heures. Appuyez sur UP et DOWN pour modifier les valeurs.
- e) Appuyez sur OK pour mémoriser le réglage actuel puis appuyez sur MENU pour revenir à l'affichage des informations.
- f) Appuyez sur MENU pour annuler le réglage et revenir à l'affichage des informations.

4.1.11 Définir le mode rafale (multi)

Ce réglage définit le nombre d'images prises pour chaque déclenchement de la caméra. Quatre valeurs sont possibles: «1 Photo», «3 Photos», «6 Photos» et «9 photos». La valeur par défaut est «1 photo». Les opérations suivantes vous indiquent de quelle manière définir le mode rafale sur «3 photos» à partir de l'option «Single»:

- a) Appuyez sur MENU pour afficher le menu des réglages.
- b) Appuyez sur DOWN pour sélectionner «Multi».
- c) Appuyez sur RIGHT pour sélectionner «3 pictures».
- d) Appuyez sur OK pour mémoriser le réglage actuel puis appuyez sur MENU pour revenir à l'affichage des informations.
- e) Appuyez sur MENU pour annuler le réglage et revenir à l'affichage des informations.

4.1.12 Définir la sensibilité (ISO)

Ce réglage vous permet d'obtenir de meilleures photos de nuit. Trois valeurs sont possibles: 100, 200, 400.

- a) Appuyez sur MENU pour afficher le menu des réglages.
- b) Appuyez sur DOWN pour sélectionner «ISO400».
- c) Appuyez sur OK pour mémoriser le réglage actuel puis appuyez sur MENU pour revenir à l'affichage des informations.
- d) Appuyez sur MENU pour annuler le réglage et quitter.

4.1.13 Définir la longueur des séquences vidéo

Les opérations suivantes vous indiquent de quelle manière définir la longueur vidéo sur 30 secondes à partir de la valeur de 10 secondes:

- a) Appuyez sur MENU pour afficher le menu des réglages.
- b) Appuyez sur DOWN pour sélectionner «Video Length».
- c) Appuyez sur OK pour mémoriser le réglage actuel puis appuyez sur MENU pour revenir à l'affichage des informations.
- d) Appuyez sur MENU pour annuler le réglage et quitter.

4.1.14 Activer le son pour les séquences vidéo

Pour activer ou désactiver la prise de son, effectuez les opérations suivantes:

- a) Appuyez sur MENU pour afficher le menu des réglages.
- b) Appuyez sur DOWN pour sélectionner «Voice».
- c) Appuyez sur RIGHT pour afficher l'interface de l'option «VOICE».

4.1.15 Définir le délai

Ce réglage précise la durée d'interruption de la détection IPR (détecteur de mouvement infrarouge passif) après chaque déclenchement en mode ON. Pendant cette durée, le détecteur IPR de la caméra ne réagira pas au mouvement des personnes (ou des animaux). L'intervalle minimum est de 1 seconde c.à.d. que la caméra fonctionne presque en continu. L'intervalle maximum est de 30 minutes c.à.d. que la caméra ne fonctionnera pas pendant 30 minutes après chaque déclenchement. La valeur par défaut est 5 secondes.

Les opérations suivantes permettent de régler la durée de l'intervalle de déclenchement du détecteur IPR à 1 minute à partir de la valeur précédente de 5 secondes.

- a) Appuyez sur MENU pour afficher le menu des réglages.
- b) Appuyez sur DOWN pour sélectionner «Delay».
- c) Appuyez sur RIGHT pour accéder à la valeur de réglage du délai.
- d) Appuyez sur DOWN pour sélectionner «1 minute».
- e) Appuyez sur OK pour mémoriser le réglage actuel puis appuyez sur MENU pour revenir à l'affichage des informations.
- f) Appuyez sur MENU pour annuler le réglage et revenir à l'affichage des informations.

4.1.16 Régler le programmeur

Ce réglage permet de définir un intervalle de temps pendant lequel la caméra peut se déclencher. Le reste du temps, la caméra sera inactive. Les heures s'étendent de 0 à 23 alors que les minutes de 0 à 59.

Si vous prévoyez d'utiliser la caméra de huit heures du matin à cinq heures de l'après-midi, les opérations effectuées sont les suivantes:

- a) Appuyez sur MENU pour afficher le menu des réglages.
- b) Appuyez sur DOWN pour sélectionner «Timer».
- c) Appuyez sur RIGHT pour sélectionner l'élément à modifier, appuyez sur UP ou DOWN pour régler la valeur tant que l'heure de début ne soit fixée à 8 et l'heure de fin à 17.
- d) Appuyez sur OK pour mémoriser le réglage actuel puis appuyez sur MENU pour revenir à l'affichage des informations.
- e) Appuyez sur MENU pour revenir au menu précédent.

4.1.17 Saisir un mot de passe

Si vous avez choisi d'activer le mot de passe, après avoir allumé la caméra, l'écran LCD vous invite à saisir le mot de passe. La protection par mot de passe est désactivée par défaut. Pour activer la protection par mot de passe, effectuez les opérations suivantes:

- a) Appuyez sur MENU pour afficher le menu des réglages.
- b) Appuyez sur DOWN pour sélectionner «Password».
- c) Appuyez sur UP pour sélectionner «On» puis appuyez sur RIGHT pour saisir les 4 chiffres du mot de passe.

- d) Appuyez sur OK pour mémoriser le réglage actuel puis appuyez sur MENU pour revenir à l'affichage des informations.
- e) L'écran LCD vous invitera à saisir le mot de passe à la prochaine mise sous tension de la caméra.
- f) Appuyez sur MENU pour annuler le réglage et revenir au menu précédent.

4.2 Lecture

En mode lecture, vous pouvez visualiser ou effacer les images ou les séquences vidéo.

4.2.1 Visualisation des photos et des séquences vidéo

- a) Passez en mode TEST et accédez à l'affichage des informations.
- b) Appuyez sur OK pour visualiser la dernière image (ou séquence vidéo) sur l'écran LCD de la caméra.
- c) Appuyez sur LEFT pour lancer la lecture de la séquence vidéo en mode visualisation.
- d) Appuyez à nouveau sur LEFT pour arrêter la lecture.
- e) Appuyez sur UP pour visualiser l'image précédente (ou la séquence vidéo) et sur DOWN pour la suivante.
- f) Appuyez sur OK pour revenir à l'affichage des informations.

Au cours de la visualisation des images, le nombre total des images sur la carte mémoire micro SD et la position de l'image affichée sont indiqués respectivement.

4.2.2 Supprimer une photo ou une séquence vidéo

Les opérations à effectuer sont les suivantes:

- a) Appuyez sur OK pour afficher «Photos and Video».
- b) Appuyez sur MENU pour sélectionner «Delete».
- c) Appuyez sur RIGHT pour choisir d'effacer l'élément actuel «delete current» ou d'effacer tout «delete all».
- d) Appuyez sur OK, vous êtes invité à annuler «Cancel» ou à valider «OK».
- e) Appuyez sur OK pour effacer l'image ou la séquence vidéo.
- f) Appuyez sur «Cancel» pour effacer puis appuyez sur MENU et appuyez sur OK pour revenir à l'affichage des informations.

Les fichiers d'image ou de séquence vidéo qui ont été effacés ne sont pas récupérables, la suppression est définitive ! Par ailleurs, pour supprimer toutes les images ou séquences vidéo de la carte mémoire micro SD, il est préférable de formater la carte mémoire.

4.3 Pointeur laser

Le pointeur laser, d'une grande utilité dans l'obscurité, peut être activé afin de diriger la caméra vers un objet ou une région d'intérêt (RDI).



Appuyez sur  pour allumer le faisceau laser en mode TEST et utilisez la commande de réglage de l'inclinaison sur l'arrière de la caméra pour régler l'angle de prise de vue.

AVERTISSEMENT: Un faisceau laser est dangereux pour les yeux, évitez de le diriger vers d'autre personne!

4.4 Numérotation des fichiers

Les images et les séquences vidéo sont enregistrées dans un dossier à part prédéfini (100MEDIA). La numérotation des nouveaux fichiers est continue et s'effectue dans l'ordre croissant. Le nom d'enregistrement est du type IPTDC0001.JPG ou PTDC0001.AVI Grâce à l'extension, vous pouvez identifier facilement si un fichier est une image (.jpg) ou une séquence vidéo (.AVI).

4.5 Mise à niveau du micrologiciel

La caméra est dotée d'une fonction de mise à niveau automatique. La mise à niveau n'est nécessaire que lorsqu'un micrologiciel amélioré est disponible. Les opérations à effectuer sont les suivantes:

1. Décompressez le fichier de mise à niveau.
2. Copiez le fichier FWF900.bin sur une carte mémoire micro SD.
3. Insérez la carte mémoire micro SD dans le lecteur de la caméra.
4. Mettez sous tension la caméra (Mode TEST).
5. La caméra lira le fichier de la carte mémoire et effectue automatiquement la mise à jour. Lors de la mise à jour, l'écran de la caméra est éteint.
6. L'écran s'allume à la fin de la procédure de mise à jour.
7. Retirez la carte de mémoire micro SD, insérez-la dans un ordinateur et effacez le fichier FWF900.bin de la carte. (Si vous ne le faites pas, la caméra relance le mode de mise à jour à la prochaine mise sous tension).
8. Insérez la carte mémoire micro SD dans le logement de la caméra pour son fonctionnement habituel.

Annexe : Spécifications techniques

Capteur d'image	Type CMOS, couleur, 5 Mégapixels (12MP interpolés)
Stockage	Carte mémoire micro SD (32 Go max.)
Objectif	F=3,1 ; FOV=60
Dimensions	145 mm x 80 mm x 55 mm
Filtre infrarouge	Filtre infrarouge entièrement automatique
Afficheur à matrice active	couleur 50 mm (2,0"), TFT LCD
Capteur IPR (infrarouge): Sensibilité de déclenchement	Élevée, normale, faible
Capteur IPR : angle de détection	60 °
Diodes infrarouges	40 diodes noires
Portée de vision nocturne/éclairage	65 pieds/20 mètres
Temps de déclenchement	1,0 seconde
Intervalle de déclenchement	1/5/10/30 sec/min (par défaut 1 seconde)
Résolution d'image réglable	12/8/5 mégapixels
Nombre de photos en rafale	1/3/6/9 images
Résolution vidéo	1080P/720P/WVGA/QVGA
Format de fichier	JPG/AVI
Incrustation de l'heure et de la date	Oui
Exposition	Automatique
Protection par mot de passe	4 chiffres
Programmation de la prise d'image	de 1 seconde à 24 heures
Courant au repos	0,2 mA
Autonomie au repos	6 mois
Interface	micro USB ; lecteur de carte micro SD ; 9V CC par bloc externe
Fixation	Bandoulière, sur trépied
Température de fonctionnement	de -30 à 70°C
Alimentation électrique	8 piles de type AA
Étanchéité	IP65
Certificat de conformité	FCC, CE, RoHS

Inclus: Caméra numérique, télécommande, câble USB, manuel sur CD